



**ATLANT**

**РУКОВОДСТВО ПОЛЬЗОВАТЕЛЯ**

## Введение

### **Спасибо за выбор автомобиля компании Sollers!**

Поздравляем с приобретением многоцелевого автомобиля Sollers и благодарим за предпочтение продукции нашей компании.

Персонал компании Sollers обладает достаточной квалификацией и хорошей профессиональной подготовкой, что обеспечит наилучшее качество услуг.

Выбранный вами многоцелевой коммерческий автомобиль отличается передовыми решениями и превосходными характеристиками. Выбор этого автомобиля подтверждает ваши высокие требования к характеристикам и дизайну транспортных средств.

Перед началом эксплуатации автомобиля внимательно прочитайте это руководство.

Оно предназначено для ознакомления с техническими характеристиками, органами управления, приемами вождения, особенностями конструкции и мерами безопасной эксплуатации.

Руководство поможет понять особенности автомобиля и в результате правильно и безопасно эксплуатировать и обслуживать его, полностью использовать все его возможности, поддерживать рабочее состояние и получать максимум удовольствия от вождения.

Это руководство действительно только для автомобилей Sollers модели Atlant.

## Содержание

<b>1</b>	<b>Общая информация .....</b>	<b>2</b>
<b>2</b>	<b>Системы безопасности автомобиля .....</b>	<b>10</b>
<b>3</b>	<b>Инструкции по управлению .....</b>	<b>24</b>
<b>4</b>	<b>Эксплуатация .....</b>	<b>87</b>
<b>5</b>	<b>Указания по техническому обслуживанию .....</b>	<b>98</b>
<b>6</b>	<b>Техническое обслуживание автомобиля .....</b>	<b>117</b>
<b>7</b>	<b>Технические данные .....</b>	<b>143</b>

### Примечания.

① В руководстве описаны особенности различных модификаций автомобиля, отличающихся характеристиками, параметрами двигателя, в том числе его рабочим объемом (1,9 л, 2,7 л), типом используемого топлива (дизельное) и выполняемыми нормами токсичности отработавших газов (Евро-5), панелью приборов, периодичностью технического обслуживания и т. д.; см. информацию, относящуюся к модификации вашего автомобиля.

② Содержание каждой части руководства приведено в ее начале. Обязательно ознакомьтесь с ним.

## 1 Общая информация

Пользование этим руководством.....	3
Указания по техническому обслуживанию.....	5
Обкатка нового автомобиля.....	7

## **Перед чтением руководства обратите внимание на следующее.**

Благодарим за покупку многоцелевого коммерческого автомобиля Sollers. Руководство нужно тщательно изучить для того, чтобы впоследствии правильно и безопасно эксплуатировать автомобиль.

Руководство содержит важные инструкции и советы по вождению, регулярному техническому обслуживанию и сервисам, предназначенные помочь вам понять принципы управления этим автомобилем. Только хорошее знание автомобиля гарантирует безопасное и экономичное вождение с удовольствием.



Какие-либо неправильные действия могут привести к повреждению автомобиля, а также к аннулированию гарантии на его обслуживание.

Периодическое обслуживание и ремонт автомобиля в соответствии с нашими рекомендациями и использованием оригинальных запчастей обеспечивает поддержание его рабочего состояния и повышает стоимость при перепродаже. Невыполнение обслуживания после обкатки и периодического обслуживания в течение гарантийного срока может привести к аннулированию гарантии на автомобиль.

В настоящем руководстве максимально полно описаны действующие и планируемые на момент его публикации комплектации многоцелевых коммерческих автомобилей Sollers Atlant с длинной и короткой колесной базой с учетом всего стандартного и дополнительного оборудования. Некоторое оборудование может устанавливаться в будущем или только на автомобилях для определенных рынков. Поэтому некоторые варианты комплектации, упомянутые в руководстве, могут быть неприменимы к вашему автомобилю. Компания Sollers считает необходимым подчеркнуть это.

## Значение символов, используемых в этом руководстве

Безопасное вождение автомобиля и обеспечение безопасности пассажиров является важной обязанностью водителя.

Текст, отмеченный символами  или , включает в себя важные требования безопасности; символы имеют следующее значение.

 Предупреждение. Невыполнение приведенных в тексте требований может привести к серьезным последствиям, угрожающим жизни водителя и других людей. Соблюдайте указанные требования.

 Внимание. Невыполнение приведенных в тексте требований может привести к повреждению автомобиля или других объектов. Соблюдайте указанные требования.

Текст, имеющий отношение к охране окружающей среды



Текст, отмеченный этим символом, содержит требования, важные для защиты окружающей среды.

## **Примечания по техническому обслуживанию**

Требования к техническому обслуживанию автомобиля описаны в части 6 руководства. Как владелец вы должны внимательно изучить указания производителя по обслуживанию. Требования к объему и качеству обслуживания тем выше, чем сложнее условия эксплуатации автомобиля. В этой части говорится также об изменениях в обслуживании, необходимых в таких условиях.

## **Примечания о применении масел**

На неисправности двигателя и трансмиссии, являющиеся результатом применения не указанных в этом руководстве топлива и масел, гарантия компании Sollers не распространяется даже в течение гарантийного срока. Следите за тем, чтобы на автомобиле применялись только указанные в руководстве виды топлива и масла.

## **Запрещено самостоятельно переоборудовать автомобиль**

Гарантия компании Sollers не распространяется на все узлы и детали, которые вы можете установить на автомобиль. Не пытайтесь оборудовать автомобиль на все случаи жизни, так как это может ухудшить безопасность, долговечность и другие его характеристики. За неисправности автомобиля, являющиеся результатом его переоборудования, компания Sollers не несет ответственности.

## **Применяйте только запасные части, поставляемые компанией Sollers**

- В чем их особенность?

Это те же узлы и детали, которые применяются при изготовлении автомобилей на предприятиях компании Sollers. Их конструкция и качество гарантируют безопасность автомобиля.

- Для чего необходимо применять только такие запасные части?

Они изготовлены в строгом соответствии с установленной технологией и прошли контроль качества. Гарантия компании Sollers не распространяется на неисправности, являющиеся результатом применения контрафактных или нелегально ввезенных узлов и деталей; также компания не несет ответственности за повреждения установленных ей узлов и деталей, являющиеся результатом такого применения.

- Выбирайте и приобретайте только запасные части, поставляемые компанией Sollers.



## Проверка состояния нового автомобиля

Перед продажей вам автомобиля дилер компании Sollers уже провел его проверку согласно правилам компании.

## Обкатка нового автомобиля

### Обкатка

На начальном этапе эксплуатации автомобиля степень износа деталей двигателя намного выше, чем после их приработки. Приработка деталей в основном определяется характером эксплуатации в первые 2000–3000 км.

Указания по эксплуатации автомобиля в первую 1000 км пробега

Они состоят в следующем.

- Не нажимайте педаль акселератора до упора.
- Не превышайте скорость 80 км/ч.
- Не допускайте работы двигателя при высокой частоте вращения.
- Не буксируйте новым автомобилем другой автомобиль.
- Не допускайте движения с полной нагрузкой.

### Внимание!

- ▶ Для достижения наилучших характеристик шин необходима их приработка. В течение первых 500 км особенно важно изменять скорость автомобиля плавно и поддерживать ее постоянной.
- ▶ Приработка требуется также для фрикционных накладок новых тормозных колодок, так как их показатели возрастают в течение первых 200 км пробега. Если в это время эффективность торможения недостаточна, нажимайте педаль тормоза с большей силой. Это справедливо и после замены тормозных колодок.

## Указания по эксплуатации автомобиля в первые 1000–2000 км пробега

Можно постепенно увеличивать скорость движения и частоту вращения двигателя до максимально допустимых. Следующие указания справедливы как для обкатки, так и для последующей эксплуатации.

- Не допускайте работы холодного двигателя на высоких частотах вращения как на нейтральной передаче, так и на любой другой передаче.
- Не допускайте движения при очень низких частотах вращения двигателя. Если двигатель работает нестабильно, перейдите на низшую передачу.



Не допускайте движения при очень высоких частотах вращения двигателя, если от автомобиля не требуется максимальная скорость. Своевременно переходите на высшую передачу; это снижает расход топлива, уровень шума и токсичность отработавших газов.



### Внимание!

- ▶ Не ездите на нейтральной передаче (накатом). При движении на спуске, если установлена нейтральная передача, торможение двигателем невозможно, так что снижение скорости может осуществляться только с помощью тормозов; при длительном торможении температура фрикционных накладок тормозных колодок может чрезмерно возрасти, что вызовет термическое разложение материала накладок и снизит эффективность торможения.
- ▶ Не допускайте длительного движения при не полностью отпущенной педали сцепления, поскольку это приведет к быстрому износу фрикционных накладок ведомого диска сцепления.

## Указания по эксплуатации автомобиля после обкатки

Не допускайте работы двигателя на высоких частотах вращения, когда стрелка тахометра достигает красной зоны; в этом случае можно повредить двигатель. Своевременно переходите на высшую передачу. Не допускайте работы двигателя при очень высоких частотах вращения двигателя, если от автомобиля не требуется максимальная скорость. Своевременно переходите на высшую передачу; это снижает расход топлива, уровень шума и токсичность отработавших газов.

Не допускайте работы холодного двигателя на высоких частотах вращения как на нейтральной передаче, так и на любой другой передаче.

После первых 800 км подтяните колесные гайки. Момент затяжки указан в разделе «Проверка и замена колес» части 6 этого руководства. После замены колеса или подтяжки колесных гаек в случае их ослабления повторно подтяните их указанным моментом после 800 км пробега.

## **Особенности эксплуатации двигателя с турбонаддувом**

После запуска холодного двигателя система управления выводит его на частоту вращения 1100 об/мин. По мере прогрева двигателя частота вращения стабилизируется на уровне 800 об/мин, что занимает 3–5 минут; при этом прогревается также турбокомпрессор и стабилизируются зазоры в его подшипниках, так что в течение этого времени не нужно начинать движение.

Кроме того, после остановки автомобиля не останавливайте двигатель с турбонаддувом немедленно. Перед остановкой двигателя он должен поработать на холостом ходу 3–5 минут, чтобы к моменту остановки турбокомпрессор успел насколько возможно остыть, а частота вращения его ротора снизилась; это предотвратит повреждение подшипников турбокомпрессора и продлит срок их службы.

## 2 Системы безопасности автомобиля

Ремни безопасности .....	11
Устройство регулировки ремня безопасности по высоте (при наличии) .....	12
Инерционный трехточечный ремень безопасности .....	12
Двухточечный неподвижный ремень безопасности .....	13
Устройство предварительного натяжения ремня безопасности (при наличии) .....	14
Защита детей и беременных женщин .....	15
Подушки безопасности (при наличии) .....	16
Общее устройство и работа SRS .....	16
Работа SRS .....	17
Обслуживание SRS .....	18
Меры безопасности, относящиеся к регулировке сидений .....	19
Устройство вызова экстренных оперативных служб.....	20

## Ремни безопасности

Чтобы защитить водителя и пассажиров от травм в случае дорожно-транспортных происшествий, перед началом движения они обязательно должны быть правильно пристегнуты ремнями безопасности.

### Предупреждение

- ▶ Одним ремнем безопасности должен быть пристегнут только один человек.
- ▶ Дети должны размещаться на складывающихся детских сиденьях, устанавливаемых на сиденьях 2-го или 3-го ряда, и быть пристегнуты.
- ▶ Законодательно требуется использование аттестованных удерживающих устройств для младенцев и детей. Для младенцев и детей с массой тела менее 18 кг рекомендуется в любом случае использовать детские удерживающие устройства.

- ▶ Не перекручивайте ремень безопасности перед его застегиванием.
- ▶ Проверяйте ремни безопасности на предмет порезов и износа, а их металлические детали — на предмет деформации. При обнаружении порезов, износа или деформации замените ремень новым.
- ▶ При загрязнении ремня очистите его нейтральным моющим средством и теплой водой и просушите в тени. Для предотвращения снижения прочности и работоспособности ремней безопасности не допускается отбеливать или окрашивать их.

- ▶ После аварии, даже если использовавшиеся ремни безопасности выглядят неповрежденными, замените их в сборе.
- ▶ Не регулируйте ремень безопасности во время движения.
- ▶ Перед началом движения водитель должен проверить, все ли пассажиры пристегнуты.
- ▶ Ремень безопасности обеспечивает максимальную защиту при вертикальном положении спинки сиденья. Если спинка сильно наклонена, то в случае дорожно-транспортного происшествия, особенно лобового столкновения, водитель или пассажир может выскользнуть из-под ремня безопасности и получить травму.

## Устройство регулировки ремня безопасности по высоте (при наличии)



Высота верхней точки ремней безопасности передних сидений регулируется. Отрегулируйте положение этой точки так, чтобы ремень пересекал живот, грудь и плечо, а не шею. Если ремень безопасности проходит слишком близко к шее, это будет опасно при аварии.

Чтобы отрегулировать высоту верхней точки ремня безопасности, нажмите и удерживайте кнопку фиксатора и опустите или поднимите верхнюю пряжку ремня в нужное положение.

Отпустив кнопку, попробуйте сдвинуть верхнюю пряжку ремня вверх и вниз для проверки, зафиксировалась ли она.

## Инерционный трехточечный ремень безопасности

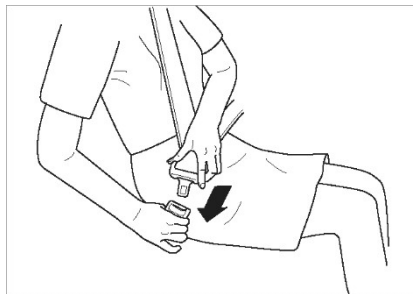

Для пристегивания вытяните ремень безопасности из втягивающего устройства и вставьте металлическую пряжку ремня в замок. При фиксации пряжки будет слышен щелчок.

После правильной регулировки длины поясной части ремня он автоматически втянется, охватывая ваше тело.

Если наклониться или медленно двинуться вперед, ремень автоматически вытянется из втягивающего устройства. Однако в случае столкновения (внезапного быстрого перемещения) ремень безопасности автоматически заблокируется и удержит вас на сиденье. Если быстро наклониться вперед, ремень также заблокируется.

## Регулировка трехточечного ремня безопасности

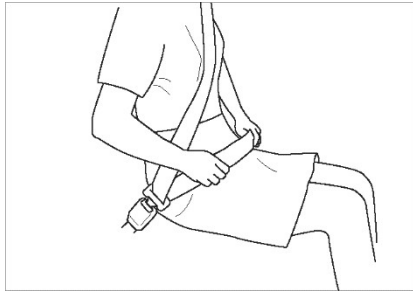

Регулируйте длину ремня так, чтобы он охватывал бедро, а не пояс. Если ремень безопасности охватывает только верхнюю часть тела, в случае аварии или внезапного торможения можно выскользнуть из-под него вниз. Это может привести к серьезным травмам или даже смерти.

## Отстегивание трехточечного ремня безопасности

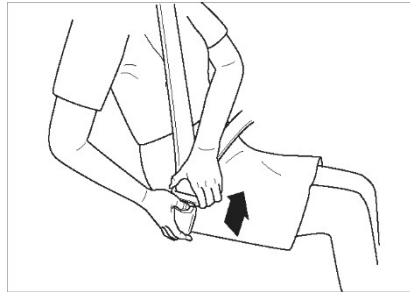

Удерживая пряжку ремня, нажмите кнопку замка и отпустите пряжку. Ремень автоматически втянется вытягивающим устройством. Если этого не происходит, убедитесь, что ремень безопасности не перекручен и не завязан, и повторите попытку.

## Двухточечный неподвижный ремень безопасности

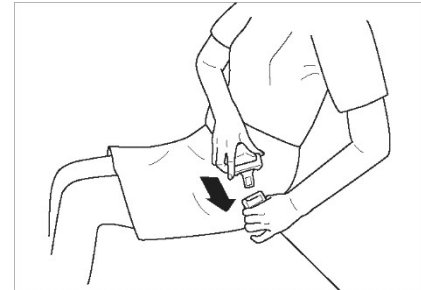

Для пристегивания возьмитесь одной рукой за замок, другой рукой вставьте металлическую пряжку ремня в замок и отрегулируйте натяжение ремня.

## Устройство предварительного натяжения ремня безопасности (при наличии)



Ремни безопасности сидений водителя и переднего пассажира оборудованы преднатяжителями, которые повышают безопасность водителя и переднего пассажира при сильном столкновении. Преднатяжитель ремня безопасности и подушка безопасности при этом срабатывают одновременно. Принцип действия преднатяжителя такой же, как и у стягивающего механизма с аварийной блокировкой. В случае экстренного торможения или резкого наклона вперед стягивающее устройство ремня безопасности блокируется.

Кроме того, при сильном столкновении срабатывает преднатяжитель, дополнительно натягивающий ремень. Это способствует удержанию водителя или пассажира. Преднатяжитель является частью дополнительной системы пассивной безопасности SRS (Supplemental Restraint System).

Примечание.

- При срабатывании преднатяжителя ремня безопасности слышен легкий треск, что является признаком его нормальной работы.
- Преднатяжитель ремня безопасности предназначен для защиты водителя и переднего пассажира во время сильного столкновения и является одноразовым.

### Предупреждение!

После срабатывания преднатяжителя ремня безопасности не пытайтесь заменить его самостоятельно; это имеют право делать только специалисты сервисных центров.



## Защита детей и беременных женщин

### Защита младенцев



- В некоторых странах законодательно требуется использование аттестованных удерживающих устройств для младенцев и детей. Для младенцев и детей с массой тела менее 18 кг рекомендуется в любом случае использовать детские удерживающие устройства.
- Подушка безопасности предназначена для защиты взрослых в случае аварии и представляет для детей большую опасность.

### Защита детей

- Дети, для которых по возрасту не подходит детское удерживающее устройство, должны пристегиваться ремнями безопасности.
- Они должны располагаться на максимально дальнем ряду сидений.
- Дети старшего возраста (старше 13 лет), сидящие на сиденьях первого ряда, также должны пристегиваться ремнями безопасности.

### Защита травмированных людей

При транспортировке травмированных людей их также необходимо пристегивать ремнями безопасности. При необходимости обратитесь к врачу для консультаций.

### Защита беременных женщин



- Беременные женщины при езде на автомобиле должны соблюдать особые указания врача. По возможности им следует пользоваться трехточечными ремнями безопасности. Бедренная часть ремня безопасности должна находиться как можно ниже.
- Беременные женщины должны располагаться на максимальном расстоянии от рулевого колеса и панели приборов и сидеть прямо, чтобы уменьшить опасность причинения вреда при столкновении или срабатывании подушки безопасности.

## Подушки безопасности (при наличии)

Дополнительная система пассивной безопасности (SRS), ее общее устройство и работа

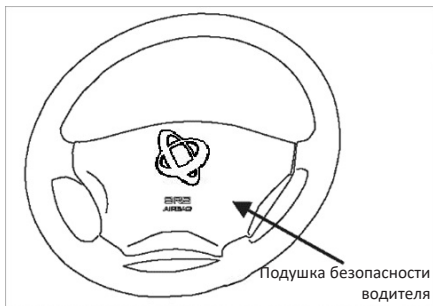

### Предупреждение

- ▶ Подушка безопасности не заменяет ремень безопасности и является частью пассивной системы безопасности автомобиля. Подушка безопасности работает наилучшим образом только в сочетании с пристегнутым ремнем безопасности.

- ▶ Подушка безопасности срабатывает (надувается) в случае сильного лобового столкновения и не срабатывает при боковом столкновении, столкновении в попутном направлении и опрокидывании. Подушка безопасности срабатывает только один раз; повторно использовать ее невозможно, она должна быть заменена.

## Общее устройство и работа SRS

Дополнительная система пассивной безопасности (SRS) включает в себя:

- модуль подушки безопасности (основной и вспомогательный);
- блок управления SRS (SRSCM);
- контрольную лампу «SRS» на панели приборов.

- При положении «ON» ключа зажигания контрольный модуль SRS постоянно отслеживает воздействие на автомобиль в продольном и близких к нему направлениях и определяет, достаточно ли велико это воздействие для срабатывания подушки безопасности.
- При повороте ключа зажигания в положение «ON» сигнальная лампа SRS на панели приборов должна мигать в течение 6 секунд, а затем (в случае исправности SRS) погаснуть.
- Если воздействие на автомобиль в продольном направлении соответствует достаточно сильному лобовому столкновению, контрольный модуль SRS выдает команду срабатывания подушки. Полностью наполненная подушка безопасности и пристегнутый ремень безопасности замедляют движение водителя вперед и уменьшают вероятность травм головы и груди.

## Работа SRS

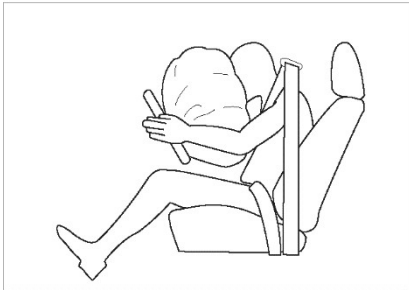
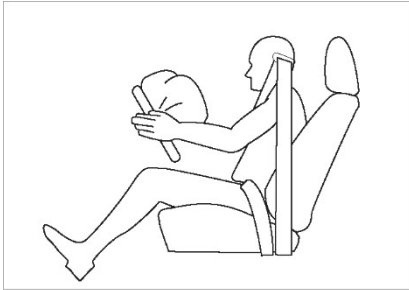

После полного наполнения подушка безопасности немедленно снова теряет наполнение, чтобы погасить энергию удара.

- В случае столкновения датчик SRS обнаруживает резкое замедление транспортного средства. Если величина замедления говорит о сильном столкновении, а угол между направлением замедления и продольным направлением меньше  $30^\circ$ , SRS немедленно срабатывает, быстро наполняя подушку безопасности.
- Ремень безопасности защищает нижнюю часть тела и туловище, а подушка безопасности поглощает энергию удара и защищает голову и грудь.
- Примерно через 0,1 с после наполнения подушка безопасности снова теряет наполнение.
- При срабатывании SRS слышен громкий хлопок и виден туман. Этот туман представляет собой порошок, бывший на поверхности подушки безопасности.

После контакта с подушкой безопасности вымойте лицо и руки теплой водой с мылом, чтобы предотвратить аллергическую реакцию.

### ⚠ Предупреждение

- ▶ При срабатывании SRS слышен громкий хлопок и виден туман. После контакта с подушкой безопасности вымойте лицо и руки теплой водой с мылом, чтобы предотвратить аллергическую реакцию.
- ▶ SRS работает только при положении «ON» ключа зажигания. Если контрольная лампа SRS не загорается или постоянно горит во время движения, это указывает на неисправность подушки безопасности. В таком случае как можно скорее обратитесь в сервисный центр.

- ▶ Если необходимо заменить предохранитель или отсоединить аккумуляторную батарею, предварительно поверните ключ зажигания в положение «LOCK» или выньте его. Когда ключ зажигания находится в положении «ON», не снимайте и не заменяйте предохранители питания SRS, в противном случае система воспримет это как неисправность (загорится контрольная лампа).

## Обслуживание SRS

- SRS не требует обслуживания. Ее неисправности должны устранять специалисты сервисного центра.
- Разборка, сборка и установка SRS должны выполняться специалистами. Какие-либо неправильные действия в отношении SRS могут привести к самопроизвольному срабатыванию подушки безопасности или несрабатыванию ее при аварии.

- Протирайте и очищайте поверхность подушки безопасности чистой тканью, смоченной чистой водой. Не пользуйтесь при этом химическими моющими средствами, особенно с неизвестным химическим составом.
- Не размещайте в автомобиле освежители воздуха, особенно на панели приборов. Некоторые химические вещества, попав внутрь панели приборов и в систему вентиляции, могут вызвать повреждения.

## Предупреждение

- ▶ Не вносите в SRS, в том числе в ее электропроводку, каких-либо доработок; это может привести к отказу SRS, так что подушка безопасности не сможет сработать в случае столкновения.
- ▶ Не допускайте каких-либо воздействий на подушку безопасности, блок управления SRS и электропроводку SRS, поскольку это может привести к самопроизвольному срабатыванию подушки безопасности и травмированию вас или других.

## Меры безопасности, относящиеся к регулировке сидений

### Сиденье водителя

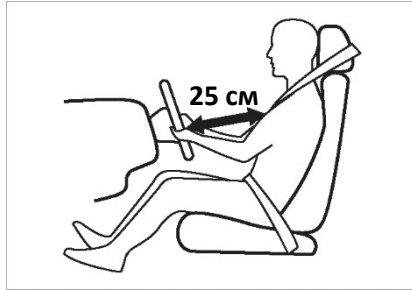

Сиденье водителя рекомендуется регулировать следующим образом.

- Продольное положение сиденья должно быть таким, чтобы водитель легко мог нажать любую педаль до упора.
- Расстояние между водителем и рулевым колесом должно быть не менее 25 см; это обеспечивает наилучшую защиту в случае срабатывания подушки безопасности.

- Угол наклона спинки сиденья должен быть таким, чтобы спинка сиденья полностью прилегала к спине водителя, и он мог легко дотянуться до верхней части рулевого колеса.

### Подголовник

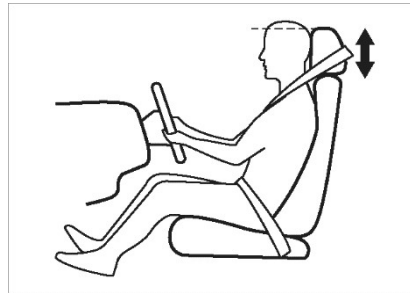

Положение подголовника регулируется по высоте. Правильно отрегулированный подголовник в сочетании с пристегнутым ремнем безопасности улучшают защиту в случае аварии.

### Регулировка положения подголовника по высоте

- Возьмитесь руками за подголовник с двух сторон и переместите его вверх или вниз в нужное положение.
- Лучшая защита достигается, когда нижний край подголовника находится на уровне глаз или немного выше.

### ⚠ Предупреждение

Не регулируйте сиденье или подголовник во время движения.

## Устройство вызова экстренных оперативных служб

На ваш автомобиль установлено устройство вызова экстренных оперативных служб (УВЭОС). Данное устройство предназначено для оповещения служб экстренного реагирования о произошедшей аварии или возникновении другой чрезвычайной ситуации.

### Общие сведения

УВЭОС осуществляет вызов в систему экстренного реагирования, используя для этого сеть GSM/ UMTS. Вызов инициируется в ручном режиме, при нажатии и удержании в течение не менее 5 секунд водителем или пассажиром кнопки «Экстренный вызов» или в автоматическом режиме от встроенного датчика опрокидывания. Экстренный вызов в ручном режиме возможен при включенном зажигании. После установления соединения с системой ЭРА-ГЛОНАСС устройство передаст набор данных, включающий координаты местоположения автомобиля, его VIN-код, время ДТП и прочую информацию, необходимую для

скорейшего оказания помощи. По завершении передачи данных будет установлено голосовое соединение с оператором системы, для чего в составе системы имеется микрофон и динамик. Кнопка «Экстренный вызов», защищенная от случайного нажатия откидывающейся крышкой, микрофон и индикатор состояния устройства расположены в блоке интерфейса пользователя (БИП).

### БИП:

- 1 – Кнопка «Дополнительные функции»;
- 2 – Микрофон;
- 3 – Защитная крышка;
- 4 – Кнопка экстренного вызова «SOS»;
- 5 – Индикатор.

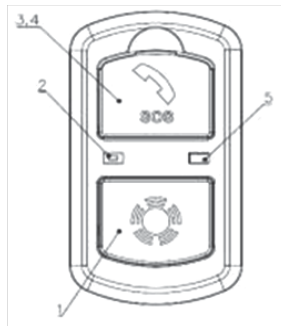

Также кнопка «SOS», расположенная в блоке интерфейса пользователя, используется для отмены ручного экстренного вызова. Помимо нее, в блоке интерфейса пользователя расположена кнопка «Дополнительные функции», используемая в случае активации дополнительных услуг, реализованных в УВЭОС.

### Расположение основных компонентов устройства вызова экстренных оперативных служб.

- Телекоммуникационный блок: установлен по центру за панелью приборов.
- БИП — 2 шт., установлены на средней центральной облицовке панели приборов, слева и справа, для доступности как с места водителя, так и с места пассажира.
- Динамик выносной: установлен по центру нижней центральной облицовки панели приборов.

## Экстренный вызов

При возникновении ДТП или любой нештатной ситуации, требующей вызова экстренных оперативных служб, действуйте следующим образом:

1. Откройте крышку блока интерфейса пользователя, защищающую кнопку «Экстренный вызов» от случайного нажатия.
2. Нажмите и удерживайте в течение не менее 5 секунд кнопку «Экстренный вызов», или сигнал «Экстренный вызов» будет произведен автоматически от встроенного датчика опрокидывания при включенном зажигании в случае, если отклонение встроенного акселерометра становится более заданного для данного ТС критического угла.

Вы можете отменить ручной вызов экстренных служб нажатием кнопки «SOS», если связь со службами экстренного реагирования еще не была установлена.

При начале экстренного вызова будет проиграно голосовое сообщение

«Установка соединения». После установления соединения с экстренными службами будет произведена передача набора данных с информацией, необходимой для скорейшего оказания помощи. Передача информации может занять до 20 секунд. Дождитесь окончания передачи данных и установления голосовой связи с оператором службы экстренного реагирования. Для удобства общения с оператором прочие источники звука в салоне автомобиля (аудиосистема) будут отключены.

Отвечайте на вопросы оператора, стараясь говорить в сторону блока интерфейса пользователя. При возникновении каких-либо проблем (например, нестабильность сигнала мобильной сети), устройство сделает несколько попыток совершения экстренного вызова. Если установление связи со службой экстренного реагирования все же невозможно, индикатор на блоке интерфейса пользователя покажет пять коротких красных миганий (5 Гц), и включится опциональная голосовая подсказка «Сеть сотового оператора временно недоступна». В этом случае

попытайтесь вызвать экстренные службы любыми другими возможными способами. Завершение голосового соединения со службой экстренного реагирования возможно только по инициативе оператора службы. После завершения связи, при необходимости, вы можете повторно совершить экстренный вызов нажатием соответствующей кнопки продолжительностью не менее 5 секунд. По окончании экстренного вызова оператор экстренных служб может осуществить обратный вызов для общения с людьми в салоне, соединение при этом установится автоматически.

## Самодиагностика

УВЭОС имеет функцию самодиагностики работоспособности всех основных его компонентов. Процедура самодиагностики включается каждый раз при включении зажигания, при этом индикатор состояния УВЭОС загорается красным цветом от 3 до 10 секунд. Самодиагностика включается также периодически при наличии зажигания.

Если в процессе самодиагностики будет выявлена неисправность, индикатор состояния будет гореть красным цветом постоянно (при включенном зажигании). Для локализации неисправности вы можете перевести УВЭОС в режим тестирования.

Переход в режим тестирования возможен только при включенном зажигании и отсутствии перемещения автомобиля в течение последней минуты. Для входа в режим тестирования нажмите и удерживайте кнопки «Дополнительные функции» и «SOS» в течение 15 секунд или пять раз нажмите на кнопку «SOS» в течение 5 секунд, и следуйте инструкциям, проигрываемым системой через динамик.



Внимание!

- ▶ При наличии неисправности корректная работа УВЭОС не гарантируется. Как можно быстрее обратитесь в сервисный центр для устранения неисправности.

УВЭОС оснащено встроенной резервной аккумуляторной батареей, которая позволяет осуществлять его работу даже в случае разрушения / отключения АКБ автомобиля вследствие ДТП.



Внимание!

- ▶ Если отключить основную АКБ автомобиля, встроенная в УВЭОС резервная аккумуляторная батарея разряжается. Поэтому при последующем подключении основного аккумулятора до полного восстановления заряда резервной АКБ УВЭОС самодиагностика может выявлять неисправность, что не является поводом для обращения в сервисный центр и ее замены. Заряд резервной АКБ производится автоматически при наличии зажигания. Время полного заряда может достигать 10 часов.



## Перечень состояний, отображаемых оптическим индикатором с описанием цвета и частоты свечения

Режим работы	Индикация
Включение УВЭОС после подачи зажигания	Горит красным от 3 до 10 секунд.
Режим «ЭРА»	Горит зеленым, если внутренняя диагностика прошла успешно. Горит красным, если есть неисправность.
Неисправность УВЭОС	Горит красным постоянно. Код неисправности может быть считан по CAN-шине или USB-соединению.
Сеть сотового оператора временно недоступна	Пять коротких красных миганий (5 Гц) и опциональная голосовая подсказка «Сеть сотового оператора временно» недоступна.
Установление соединения в режиме «Экстренный вызов»	Медленное мигание красный/зеленый (1 Гц). Голосовая подсказка информирует о режиме: - «Установление соединения»; - «Передача данных в систему»; - «Данные переданы».
Передача МНД в режиме «Экстренный вызов»	
Голосовое соединение в режиме «Экстренный вызов»	Постоянно горит зеленый. Голосовая подсказка «Соединение установлено».
Режим «Тестирование»	Горит зеленым, три коротких красных мигания (5 Гц), пауза 2 секунды, повтор.
Режим «Сервис»	Горит зеленым, три коротких красных мигания (5 Гц), пауза 2 секунды, повтор. Подается звуковой сигнал каждые 7 сек.

## 3 Инструкции по управлению

### • Кабина

Обзор органов управления в кабине .....	25
Комбинация приборов.....	27
Сигнальные и контрольные лампы .....	33

### • Открытие и закрытие

Ключи.....	39
Противоугонная система и сигнализация.....	41
Система предотвращения несанкционированного запуска двигателя.....	42
Двери.....	43
Окна.....	45
Пробка заправочной горловины топливного бака.....	48
Капот двигателя.....	48
Аварийная сигнализация.....	50

Обогрев заднего стекла (при наличии).....	51
Освещение салона.....	51
Передние противотуманные фары .....	52
Задние противотуманные фонари.....	53
Кнопочная панель центральной консоли.....	54
Подрулевой переключатель.....	55
Солнцезащитный козырек.....	58
Зеркала заднего вида.....	58
Внутреннее зеркало заднего вида.....	59
Сиденье водителя.....	60
Переднее сиденье пассажира.....	61
Задние пассажирские сиденья.....	62
Подголовники.....	62
Многофункциональное рулевое колесо.....	63
Педали управления.....	65

Вещевой отсек.....	66
Пепельница.....	66
Прикуриватель.....	67
• Климатическая установка	
Климатическая установка.....	68
Аудиосистема.....	77
• Вождение	
Механическая коробка передач.....	81
Тормозная система.....	83
Замок зажигания.....	85
Пуск двигателя .....	86

## Обзор органов управления в кабине

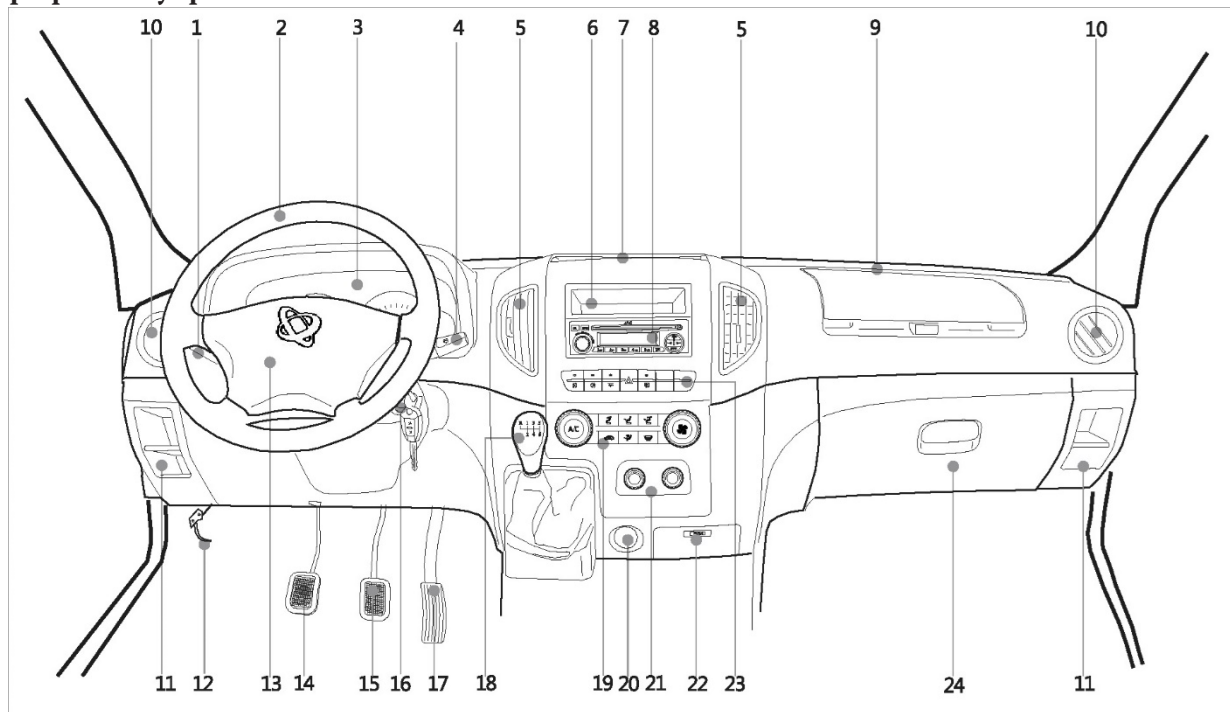

# ATLANT

1. Подрулевой рычаг управления указателями поворота и головным светом
2. Рулевое колесо
3. Комбинация приборов
4. Подрулевой рычаг управления стеклоочистителями
5. Воздушный дефлектор центральной консоли
6. Вещевой отсек центральной консоли
7. Вещевой отсек верхней части центральной консоли
8. Панель управления аудиосистемы и ЖК-дисплей
9. Вещевой отсек панели приборов
10. Воздушный дефлектор панели приборов
11. Вещевой отсек панели приборов
12. Рукоятка привода замка капота
13. Подушка безопасности водителя и кнопка звукового сигнала
14. Педаль сцепления
15. Педаль тормоза
16. Замок зажигания с ключом
17. Педаль акселератора
18. Рычаг переключения передач
19. Панель управления кондиционером для передних сидений
20. Прикуриватель
21. Панель управления кондиционером воздуха салона
22. Пепельница
23. Выключатели передних/задних противотуманных фар и аварийной сигнализации
24. Вещевой отсек

## Комбинация приборов (1.9 СТИ Евро-5 и 2.7 СТИ)

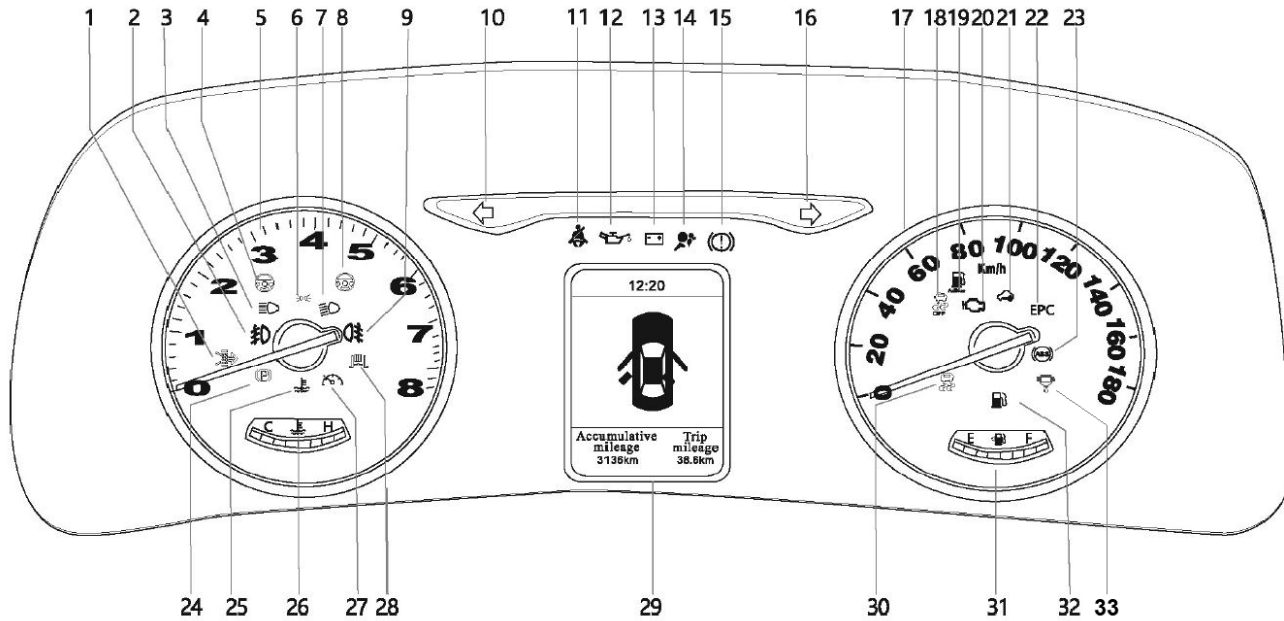

1. Сигнальная лампа засорения воздушного фильтра
2. Сигнальная лампа передних противотуманных фар
3. Сигнальная лампа дальнего света фар
4. Сигнальная лампа отсутствия калибровки среднего положения электроусилителя рулевого управления (EPS)
5. Тахометр
6. Сигнальная лампа включения габаритного света
7. Сигнальная лампа включения ближнего света фар
8. Контрольная лампа неисправности электроусилителя рулевого управления (EPS)
9. Контрольная лампа противотуманных фар
10. Сигнальная лампа левого указателя поворота
11. Контрольная лампа сигнализации о непристегнутом ремне безопасности
12. Контрольная лампа давления масла в двигателе
13. Сигнальная лампа зарядки аккумуляторной батареи
14. Сигнальная лампа дополнительной системы пассивной безопасности (SRS)
15. Контрольная лампа уровня тормозной жидкости и износа накладок тормозных колодок
16. Сигнальная лампа правого указателя поворота
17. Спидометр
18. Сигнальная лампа отключения системы повышения курсовой устойчивости (ESC)
19. Сигнальная лампа уровня раствора мочевины
20. Контрольная лампа неисправности системы снижения токсичности отработавших газов двигателя
21. Сигнальная лампа системы предотвращения несанкционированного запуска двигателя
22. Контрольная лампа неисправности двигателя
23. Контрольная лампа ABS
24. Контрольная лампа стояночного тормоза
25. Контрольная лампа температуры охлаждающей жидкости двигателя
26. Указатель температуры охлаждающей жидкости
27. Сигнальная лампа включения круиз-контроля
28. Сигнальная лампа вспомогательного торможения двигателем
29. ЖК-дисплей
30. Сигнальная лампа системы повышения курсовой устойчивости (ESC)
31. Указатель уровня топлива
32. Контрольная лампа низкого уровня топлива
33. Индикатор воды в топливном фильтре

## Указатель температуры охлаждающей жидкости

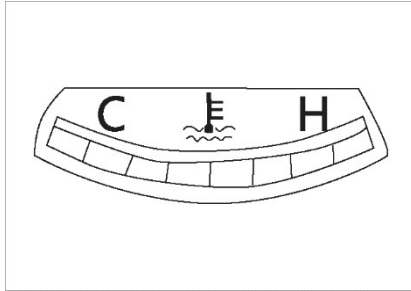

При положении «ON» ключа зажигания указатель показывает температуру охлаждающей жидкости. При нормальном температурном режиме двигателя ряд горящих секторов указателя должен заканчиваться в средней его части. Если он заканчивается в крайней правой части индикатора и загорается контрольная лампа, температура охлаждающей жидкости двигателя превышает допустимое значение. Остановите автомобиль, заглушите двигатель, откройте капот и проверьте уровень охлаждающей жидкости в расширительном бачке и состояние приводного ремня водяного насоса.

При большой нагрузке на двигатель и высокой температуре наружного воздуха температура охлаждающей жидкости увеличивается; однако пока контрольная лампа перегрева охлаждающей жидкости не загорается и горят не все секторы указателя, температура охлаждающей жидкости остается в допустимых пределах. Двигатель может перегреться в следующих условиях. 1. Длительное движение на подъем в жаркую погоду. 2. Резкое снижение скорости или остановка после длительного движения на высокой скорости. 3. Движение на малой скорости с включенным кондиционером (например, в пробках) и длительная работа двигателя на холостом ходу. 4. Буксировка прицепа. В случае неисправности системы охлаждения обратитесь в сервисный центр.

 Сразу после трогания с места, если двигатель еще не полностью прогреет, не допускайте его работы на высоких частотах вращения или нагрузках.

## Предупреждение

Не открывайте крышку расширительного бачка, если двигатель перегрет. В противном случае охлаждающая жидкость, находящаяся под давлением, будет разбрызгиваться и может вызвать ожоги. Поэтому, если необходимо открыть крышку расширительного бачка, дождитесь полного остывания двигателя.

## Тахометр

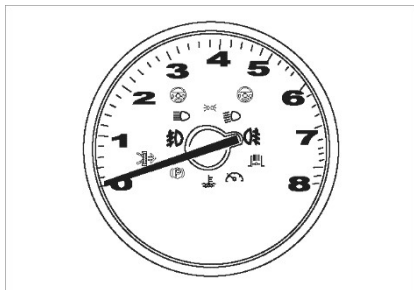

Тахометр показывает частоту вращения коленчатого вала двигателя в оборотах в минуту (об/мин). Для предотвращения повреждения двигателя не допускайте его работы при нахождении стрелки тахометра в красном секторе шкалы.



### Внимание!

Во время движения следите, чтобы стрелка тахометра не заходила в красный сектор шкалы. Работа двигателя при чрезмерно высокой частоте вращения может привести к его повреждению, и это не будет являться гарантийным случаем.

## Спидометр

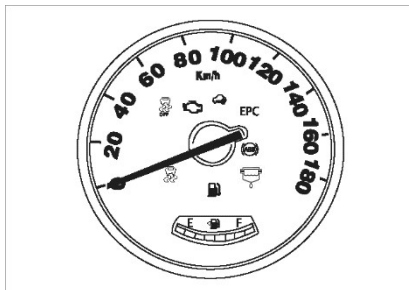

Спидометр показывает скорость движения автомобиля в километрах в час (км/ч).

Во время обкатки учитывайте требования, приведенные выше в разделе «Обкатка нового автомобиля».

## Указатель уровня топлива

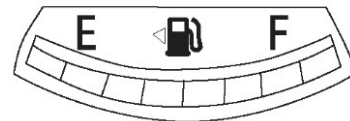

Указатель уровня топлива отображает количество топлива в топливном баке. Показания указателя наиболее точны, когда автомобиль находится на ровной поверхности. Однако при торможении, разгоне, поворотах или на неровной дороге уровень топлива может перемещаться, отчего показания указателя будут нестабильны. Они стабилизируются после выезда на ровную дорогу.

Указатель уровня топлива работает только при положении «ON» ключа зажигания. Если горит только крайний левый сектор указателя и контрольная лампа минимального уровня топлива, как можно скорее заправьте автомобиль.



После заправки и поворота ключа зажигания в положение «ON» показания указателя уровня топлива постепенно начнут соответствовать новому количеству топлива.

## **Внимание!**

Не допускайте работы двигателя при минимальном уровне топлива. Полная выработка топлива может привести к воспламенению двигателя и повреждению каталитического нейтрализатора.

## Бортовой компьютер



Бортовой компьютер при положении «ON» ключа зажигания определяет и отображает информацию, не отображаемую другими контрольными приборами: время, общий пробег и пробег в течение поездки, средний расход топлива за поездку и открытие дверей. При отключении аккумуляторной батареи вся информация, отображаемая бортовым компьютером (кроме общего пробега) обнуляется.

- a. Первая строка: часы  
Отображение текущего времени.
- b. Вторая строка: отображение среднего расхода топлива

Средний расход топлива вычисляется за время, прошедшее после последнего сброса. Он начинает отображаться только после того, как автомобиль проедет первые 100 метров. До этого отображается надпись «L/100KM». Когда ключ зажигания находится в положении «ON» (двигатель не работает), на дисплее отображается последний результат определения среднего расхода топлива. После запуска двигателя на дисплее также отображается последний результат определения среднего расхода топлива, пока от ЭБУ не поступит информация о текущем расходе. После этого будет отображаться текущее значение среднего расхода топлива. Оно обновляется каждые 5 минут.

## **Внимание!**

Если какая-либо дверь открыта, на дисплее отображается открытие двери, а не средний расход топлива.

- с. Третья строка: отображение общего пробега и пробега в течение поездки  
Диапазон измерения пробега в течение поездки составляет 0–999,9 км, а точность — 0,1 км. Диапазон измерения общего пробега составляет 0–999999 км, а точность — 1 км.
- д. Четвертая строка: отображение открытия средних дверей  
При положении «ON» ключа зажигания и срабатывании датчика открытия какой-либо двери вместо среднего расхода топлива отображается символ автомобиля и соответствующая открытая дверь.  
При полном закрытии всех дверей символ автомобиля с открытой дверью не отображается.
- е. Пятая строка: отображение пробега до следующей заправки. Эта информация напоминает водителю о расстоянии, которое можно проехать на оставшемся топливе. Величина пробега обновляется каждые 10 секунд.  
Если значение пробега до следующей заправки меньше 50 км, отображается надпись «-km».

Этот пробег рассчитывается на основе текущего расхода топлива, поэтому существует определенное отклонение от реальной величины. Отображаемое значение является ориентировочным. Когда на дисплее отображается надпись «-km», необходимо как можно скорее заправить автомобиль. Для отображения пробега до следующей заправки (вместо среднего расхода топлива) нужно кратковременно нажать кнопку со стрелкой вниз на рулевом колесе.

ф. Шестая строка: изменение отображаемой информации и сброс значений

В первой строке ЖК-дисплея по умолчанию отображается время. Во второй строке по умолчанию отображается средний расход топлива, а в третьей — общий пробег и пробег в течение поездки. Управление отображением информации на ЖК-дисплее осуществляется тремя кнопками на рулевом колесе со стрелками вверх и вниз, а также с надписью «OK».

Величину среднего расхода топлива, пробега до следующей заправки и пробега в течение поездки можно сбросить, выбрав кнопками со стрелками соответствующую строку и нажав кнопку «OK».

До нажатия кнопки «OK» выбранная строка мигает. Частота мигания: 1 Гц.

## Сигнальные и контрольные лампы



### Сигнальная лампа подушки безопасности (SRS) (при наличии)

При повороте ключа зажигания в положение «ON» или после запуска двигателя сигнальная лампа SRS должна мигать в течение 6 секунд, а затем (в случае исправности SRS) погаснуть.

Если, после поворота ключа зажигания в положение «ON» или запуска двигателя, сигнальная лампа SRS вовсе не загорается, постоянно горит после мигания в течение 6 с или загорается при движении, система SRS неисправна. В таком случае как можно скорее обратитесь в сервисный центр.



### Сигнальная лампа дальнего света фар

Лампа загорается при переводе переключателя света фар в положение дальнего света.



### Контрольная лампа ABS

При повороте ключа зажигания в положение «ON» контрольная лампа ABS должна загореться и через несколько секунд погаснуть; это значит, что ABS успешно выполнила самодиагностику и готова к работе.

Если лампа горит постоянно, загорается во время движения или не загорается при повороте ключа зажигания в положение «ON», это указывает на неисправность ABS. В этом случае тормозная система по-прежнему работает нормально, однако ABS не работает. В таком случае как можно скорее обратитесь в сервисный центр.



### Сигнальные лампы указателей поворотов

Направление поворота указывается зелеными мигающими стрелками в комбинации приборов. Если лампы не мигают, мигают слишком быстро или не загораются, это означает, что в системе указателей поворота имеется неисправность. Обратитесь в сервисный центр.



## Индикатор давления моторного масла

Данный индикатор загорается в случае критического снижения давления моторного масла или неисправности в системе смазки.

В таком случае остановите автомобиль в безопасном месте, подождите несколько минут и проверьте уровень моторного масла. Если уровень не соответствует норме, долейте моторное масло и запустите двигатель. Если указанный индикатор не гаснет даже после восполнения уровня моторного масла, пожалуйста, обратитесь в сервисный центр для диагностики и ремонта автомобиля.

### Предостережение

Не допускайте длительной работы на холостом ходу. Длительная работа на холостом ходу может привести к ухудшению рабочих характеристик двигателя.

**При перегреве двигателя гарантийные обязательства на ремонт и замену**

поврежденных деталей и узлов утрачивают силу!



## Сигнальная лампа не исправности тормозной системы

Эта лампа загорается при повороте ключа зажигания в положение «ON» или «START»; затем она должна погаснуть. При недостаточном уровне тормозной жидкости в бачке главного тормозного цилиндра лампа горит постоянно. Если после доливки тормозной жидкости лампа гаснет и признаков неисправности нет, все же обратитесь в сервисный центр для проверки состояния тормозной системы. Если индикатор неисправности тормозной системы горит, но при этом отсутствуют другие неисправности, эксплуатировать автомобиль запрещено. Используйте специальный тягач или другие способы для доставки транспортного средства в сервисный центр для ремонта.



### Предупреждение

При подозрении на неисправность тормозной системы немедленно свяжитесь с авторизованным сервисным центром для проверки состояния системы. При неисправности тормозной системы эксплуатация автомобиля недопустима.



### Контрольная лампа стояночного тормоза

При выключении стояночного тормоза лампа гаснет. Если автомобиль движется с не полностью выключенным стояночным тормозом и скорость превышает 5 км/ч, раздается сигнал зуммера.



## Контрольная лампа предупреждения об открытых дверях

Лампа загорается при положении «ON» ключа зажигания и срабатывании датчика открытия какой-либо двери. При полном закрытии всех дверей символ автомобиля с открытой дверью не отображается.



## Контрольная лампа сигнализации о непристегнутом ремне безопасности

Эта лампа загорается при повороте ключа зажигания в положение «ON» или «START» и гаснет после запуска двигателя, если ремень безопасности сиденья водителя пристегнут. Если ремень безопасности сиденья водителя не пристегнут и скорость ниже 20 км/ч, лампа загорается и гаснет каждые 5 с, но зуммер не включается. При скорости более 20 км/ч начинает работать зуммер с периодичностью 0,5 с.

Контрольная лампа продолжает загораться и гаснуть каждые 5 с. Если соблюдаются условия, зуммер звучит непрерывно в течение 90 секунд.



## Контрольная лампа неисправности системы снижения токсичности отработавших газов двигателя

Эта лампа отображает результат диагностики системы снижения токсичности отработавших газов (загорание лампы означает возможную неисправность системы).

При исправной системе лампа загорается, когда ключ зажигания переводится в положение «ON», и гаснет после запуска двигателя. Если лампа не загорается, когда ключ зажигания переводится в положение «ON», или загорается во время движения, как можно скорее обратитесь в сервисный центр для проверки состояния системы.



## Контрольная лампа низкого уровня топлива

Эта лампа загорается при минимально допустимом уровне топлива в баке. Ключ зажигания при этом должен находиться в положении «ON». В таком случае необходимо как можно скорее дозаправить бак. Работа двигателя при минимальном уровне топлива нежелательна (см. выше). Когда контрольная лампа минимального уровня топлива горит или уровень топлива соответствует отметке «E» на указателе, дальнейшее движение автомобиля приведет к остановке двигателя.



## Предупреждение

В жаркую погоду количество топлива в топливном баке должно составлять не менее 1/3 емкости бака.

## ERC

### Контрольная лампа неисправности двигателя

Эта лампа отображает результат диагностики двигателя и связанных с ним узлов (например, тормоза-замедлителя). Когда ключ зажигания переводится в положение «ON», лампа горит в течение 1–2 секунд (при этом происходит самодиагностика), а затем должна погаснуть. Это говорит об успешном результате диагностики.

В указанных ниже случаях следует как можно скорее обратиться в сервисный центр для проверки состояния двигателя.

1. Контрольная лампа неисправности двигателя загорается при движении.
2. Лампа не загорается при повороте ключа зажигания в положение «ON».



### Внимание!

Эта лампа также загорается при наличии воды в топливе.



### Сигнальная лампа задних противотуманных фонарей

Эта сигнальная лампа загорается при включении задних противотуманных фонарей. При выключении задних противотуманных фонарей соответствующая сигнальная лампа гаснет.



### Сигнальная лампа уровня раствора мочевины

Эта лампа загорается при уровне раствора мочевины в предназначенном для него баке менее 15%.



### Предостережение

#### Эксплуатация запрещается!!!

- Если уровень жидкости бака AdBlue ниже минимального значения!
- Если уровень жидкости бака AdBlue выше максимального значения!
- Выключение массы или отключение клемм аккумулятора в течение 5-10 минут после прекращения работы двигателя!



### Индикатор воды в топливном фильтре

Когда уровень воды в водоотделителе достигает опасного уровня, загорается индикатор воды в топливном фильтре. Если индикатор горит при работающем двигателе, то это указывает на то, что воду из водоотделителя топлива необходимо слить.



## Контрольная лампа температуры охлаждающей жидкости

Эта лампа загорается при чрезмерно высокой температуре охлаждающей жидкости двигателя. Остановите автомобиль, заглушите двигатель, откройте капот и проверьте уровень охлаждающей жидкости в расширительном бачке и состояние ремня привода водяного насоса. В случае неисправности системы охлаждения обратитесь в сервисный центр.

### Предостережение

При появлении признаков перегрева двигателя обеспечьте снижение мощности двигателя путем отпущения педали акселератора и (или) включением пониженной передачи, пока температура не вернется в нормальный рабочий диапазон. Если температура двигателя не возвращается к норме, остановите двигатель и обратитесь в сервисный центр.

**При перегреве двигателя  
гарантийные обязательства на**

## ремонт и замену поврежденных деталей и узлов утрачивают силу!



## Контрольная лампа (красная) неисправности электроусилителя рулевого управления (при наличии)

Эта лампа загорается при неисправности электроусилителя рулевого управления и повороте ключа зажигания в положение «ON».

### Внимание!

Для предотвращения повреждения блока управления электроусилителя перед отсоединением его разъема отключите аккумуляторную батарею (подключать ее следует после присоединения разъема).



## Сигнальная лампа включения ближнего света фар

Эта лампа загорается при включении

ближнего света фар и мигает при неисправности в их цепи.



## Сигнальная лампа (желтая) отсутствия калировки среднего положения электроусилителя рулевого управления (при наличии)

Эта лампа загорается при повороте ключа зажигания в положение «ON», если будет диагностирован сбой калировки среднего положения электроусилителя рулевого управления.



## Сигнальная лампа включения круиз-контроля (при наличии)

При нажатии кнопки SET управления круиз-контролем эта лампа постоянно горит, что указывает на переход в режим поддержания постоянной скорости. При нажатии кнопки отмены настроек круиз-контроля, педали тормоза или кнопки включения-отключения круиз-контроля лампа гаснет.



## **Сигнальная лампа системы повышения курсовой устойчивости (ESC) (при наличии)**

При исправной системе лампа загорается, когда ключ зажигания переводится в положение «ON» и гаснет через 3 секунды. Работая система ESC контролирует устойчивость движения автомобиля. Если автомобиль движется в нормальном режиме (вмешательство системы не требуется), лампа не горит. Если система ESC определяет наличие сноса или заноса либо пробуксовку колес, система начинает работать. При этом лампа системы ESC мигает, сигнализируя, что ESC работает. При неисправности системы лампа горит постоянно. В этом случае обратитесь в сервисный центр.



## **Сигнальная лампа отключения системы повышения курсовой устойчивости (ESC OFF) (при наличии)**

Эта лампа загорается при повороте ключа зажигания в положение «ON» и гаснет через 3 секунды. При нажатии кнопки ESC OFF («Отключение системы ESC») сигнальная лампа ESC OFF также загорается, сигнализируя о том, что система ESC выключена.



## **Сигнальная лампа вспомогательного торможения двигателем (при наличии)**

Эта лампа загорается при активации тормоза-замедлителя.



## **Сигнальная лампа системы предотвращения несанкционированного запуска двигателя (при наличии)**

При повороте ключа зажигания в положение «ON» лампа мигает в течение 3 с (при этом происходит диагностика), и при успешном результате диагностики лампа гаснет.

Если же лампа мигает с частотой 2 Гц, это означает, что система предотвращения несанкционированного запуска двигателя не прошла проверку на соответствие автомобилю или автомобиль неисправен. В таком случае как можно скорее обратитесь в сервисный центр.



## **Сигнальная лампа засорения воздушного фильтра**

При засорении воздушного фильтра эта лампа горит постоянно.



## Ключи (1.9 STI Евро-5, 2.7 STI)



Автомобиль комплектуется 2 складными ключами и пластиковой биркой с их кодом. Если вы хотите сделать копии ключа или потеряли ключ, для изготовления ключей этот код нужно предоставить официальному дилеру. В целях безопасности храните бирку с кодом в надежном месте.

### Предупреждение

- ▶ Выходя из автомобиля, когда в нем остаются дети, во избежание несчастных случаев не оставляйте там ключ.

- ▶ Радиосигналы, применяемые при дистанционном управлении замками дверей автомобиля, могут влиять на работу электронных медицинских изделий. Если водителю или пассажиру имплантирован кардиостимулятор, следует выяснить у его производителя или врача возможные последствия при воздействии на кардиостимулятор радиосигналов дистанционного управления.

### Внимание!

- ▶ Ключ с дистанционным управлением замками дверей представляет собой сложное электронно-механическое устройство. Для предотвращения его повреждений обратите внимание на следующее.

Хотя ключ имеет определенную степень защиты от влаги, он не является водонепроницаемым, и влага может повредить его работоспособность. Если ключ влажный, как можно скорее протрите его насухо.

- Не допускайте контакта ключа с водой, а также попадания ключа в стиральную машину. Это может вывести из строя его электронную часть.
- Не сгибайте ключ, не роняйте его и не допускайте ударов о другие предметы.
- При температуре окружающей среды ниже  $-10^{\circ}\text{C}$  дистанционное управление может не работать.
- Не допускайте длительного воздействия на ключ температуры выше  $60^{\circ}\text{C}$ .
- Не используйте для этих ключей магнитное кольцо.
- Не кладите эти ключи рядом с электронным оборудованием, например телевизором, компьютером или мобильным телефоном.

## Дистанционное управление замками дверей, складывание и складывание бородки ключа

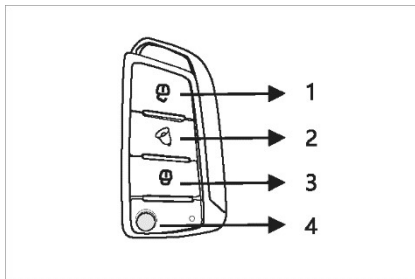

1. Кнопка «Открыть»: после нажатия все двери отпираются и указатели поворота мигают два раза.
2. Кнопка определения местонахождения автомобиля: после нажатия указатели поворота загораются, указывая местонахождение автомобиля.
3. Кнопка «Закрыть»: после нажатия все двери запираются и указатели поворота мигают один раз.
4. Кнопка складывания и складывания бородки ключа.

- Для складывания бородки ключа следует нажать кнопку (4).
- Для складывания бородки ключа также следует нажать кнопку (4).

### Предупреждение

Запрещается складывать и раскладывать бородку ключа, не нажимая кнопку. Это приведет к повреждению ключа.

### Определение причин ухудшения работы дистанционного управления замками дверей

Если дистанционное управление не работает или работает только рядом с автомобилем, попробуйте выполнить следующие действия:

- управлять с разного расстояния. Может оказаться, что в дождливую и снежную погоду для управления нужно находиться рядом с автомобилем;
- управлять из разных мест. Проверьте, не препятствуют ли управлению другие транспортные средства и прочие объекты;
- проверьте, не нужно ли заменить батарею.

Замена батареи описана в пункте «Замена батареи ключа» в разделе «Техническое обслуживание». Если описанные действия не помогают, обратитесь к официальному дилеру.

 Если нажать кнопку «Закрыть» во время извлечения ключа из замка зажигания, дистанционное управление замками дверей не будет работать, и противоугонная система также не включится.

Если одна из дверей закрыта не полностью, указатели поворота мигнут при запираии замков, но противоугонная система не включится. Нужно проверять, закрыты ли все двери. Если противоугонная система сработала (звучит звуковой сигнал и мигает сигнальная лампа опасности), ее можно отключить нажатием кнопки на ключе.

## Противоугонная система и сигнализация

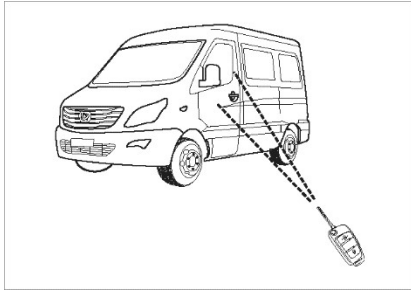

Эта система предназначена для защиты от несанкционированного проникновения в автомобиль. Система имеет три режима работы.

1. Режим охраны
2. Режим аварийной сигнализации
3. Режим снятия с охраны

При смене режима работы система подает однократный звуковой сигнал.

### Режим охраны

Для перехода в этот режим следует при неподвижном автомобиле и неработающем двигателе выполнить следующие действия.

1. Вынуть ключ из замка зажигания.
2. Закрыть все двери и убедиться, что капот моторного отсека закрыт.
3. Запереть все замки ключом с помощью дистанционного управления.

После этого указатели поворота мигнут один раз, указывая на то, что система перешла в режим охраны.

### Примечания

1. Если какая-либо дверь или капот не полностью закрыты, система не перейдет в режим охраны.
2. В этом случае закройте их полностью и снова включите режим охраны, как описано выше.

### ⚠ Внимание!

Предварительно убедитесь, что в автомобиле нет людей. Если там кто-то остался, он сможет выйти, но сигнализация при этом сработает.

### Режим аварийной сигнализации

Когда система находится в режиме охраны, она перейдет в режим аварийной сигнализации при попытке открыть какую-либо дверь или капот без применения дистанционного управления с помощью ключа.

В этом режиме система включает звуковой сигнал и указатели поворота на 27 секунд, затем выключает на 10 секунд; это повторяется три раза. Отключить этот режим можно нажатием кнопки «Открыть» на ключе. В этом случае указатели поворота мигнут дважды.

### ⚠ Внимание!

Во время настройки системы не включайте двигатель.

## Режим снятия с охраны

Нажатием соответствующей кнопки на ключе можно разблокировать или снова заблокировать все двери и капот.

- После вывода системы из режима охраны можно перевести ее снова в этот режим, как указано выше.
- Если переключатель переднего плафона установлен в положение «DOOR» («ДВЕРЬ»), плафоны будут гореть в течение 30 секунд после отключения режима охраны.



## Внимание!

Режим охраны можно отключить только путем дистанционного управления с помощью ключа. Если сделать это не удастся, следует выполнить следующие действия.

1. Открыть ключом замок двери водителя. В этом случае зазвучит сигнал тревоги.
2. Вставить ключ в замок зажигания и повернуть его в положение «ON».
3. Подождать 30 секунд.

Режим охраны отключится.

## Система предотвращения несанкционированного запуска двигателя

При запуске двигателя система предотвращения несанкционированного запуска двигателя выполняет проверку соответствия ключа зарегистрированному в системе, поскольку запустить двигатель можно только зарегистрированным ключом. Если ключ не соответствует зарегистрированному, контрольная лампа системы предотвращения несанкционированного запуска двигателя в комбинации приборов начнет мигать. Запуск двигателя будет невозможен. Если ключ зарегистрирован, но лампа мигает и двигатель не запускается, это свидетельствует о неисправности автомобиля. В этом случае обратитесь в сервисный центр.

## Двери

### Отпирание и запирание дверей ключом

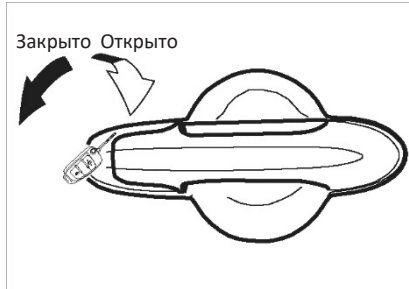

Все двери можно отпирать и запирать ключом.

Для отпирания ключ следует повернуть по часовой стрелке, для запирания — против часовой стрелки.

### ⚠ Предупреждение

- ▶ Во время движения все двери должны быть заперты, чтобы дети или другие пассажиры не открыли случайно двери, а посторонние лица не могли попасть в автомобиль.
- ▶ Прежде чем открывать дверь, обратите внимание, нет ли приближающихся со стороны этой двери пешеходов или транспортных средств.
- ▶ Для предотвращения несчастных случаев не оставляйте детей в автомобиле одних.

### Кнопка центрального замка

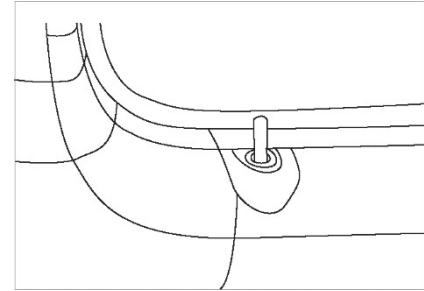

Кнопка центрального замка управляет блокировкой всех дверных замков. При нажатии кнопки все двери будут заперты. Если потянуть кнопку вверх, все двери будут открыты.

## **Внимание!**

- ▶ Все двери автоматически запираются при скорости около 40 км/ч.
- ▶ Все двери автоматически запираются при положении «LOCK» ключа зажигания.
- ▶ Заперев двери снаружи ключом (вручную), проверьте с помощью дверных ручек, хорошо ли они заперты.

## Рукоятка блокировки замка сдвижной двери для безопасности детей

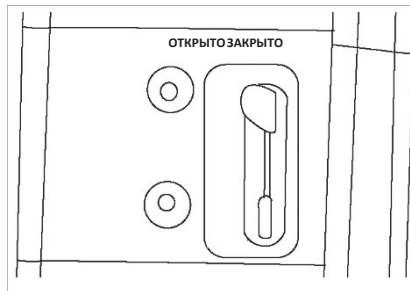

Прежде чем закрывать среднюю сдвижную дверь, проверьте положение этой рукоятки. Положения рукоятки указаны на этикетке. При положении рукоятки «CLOSE» (ЗАКРЫТО) дверь нельзя открыть изнутри.

## Запирание двери без ключа



Двери можно запереть без ключа. Повернув ключ зажигания в положение «LOCK», выньте ключ, нажмите кнопку управления замками всех дверей (на двери водителя) и закройте эту дверь снаружи; замки всех дверей будут заперты.

## **Внимание!**

Предварительно убедитесь, что ключ не остался в автомобиле.

## Предупреждение

- ▶ Очень опасно, если при движении двери не заперты. Перед поездкой (особенно с детьми в салоне) все двери должны быть закрыты и заперты, чтобы предотвратить внезапное их открытие во время движения. Чтобы в случае аварии пассажиров не выбросило из автомобиля, все двери также должны быть заперты, а пассажиры — пристегнуты ремнями безопасности.
- ▶ Перед тем как открыть какую-либо дверь, обратите внимание на другие транспортные средства во избежание столкновения их с открывающейся дверью.
- ▶ У автомобилей, оборудованных средней сдвижной дверью, ее подножка выдвигается автоматически; открывайте эту дверь осторожно, чтобы не травмировать подножкой ногу.

## Центральный замок

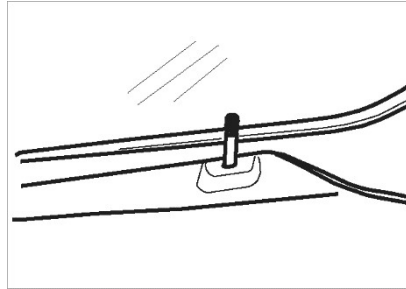

Принцип работы кнопки центрального замка: при нажатии кнопки замки всех дверей блокируются в запертом состоянии, для разблокирования замков следует потянуть кнопку вверх.

## Внимание!

Только кнопка центрального замка на левой передней двери управляет блокировкой всех дверных замков.

## Окна

### Управление электрооборудованием дверей

Электрические стеклоподъемники работают при положении «ON» ключа зажигания.

### Кнопка на панели двери водителя для управления стеклоподъемниками

На панели двери водителя имеются кнопки управления стеклоподъемником только двери водителя и обеих передних дверей. При нажатии кнопки стекла опускаются. Чтобы поднять стекла, следует потянуть кнопку вверх.

### Электрические стеклоподъемники

Кнопка управления стеклоподъемниками на панели двери водителя кроме прочего имеет режим полного опускания стекла. Если требуется полностью опустить стекло, нужно нажать кнопку до упора, а затем отпустить.

Если при опускании стекла требуется остановить его в промежуточном положении, нужно нажать эту кнопку еще раз. Если требуется поднять стекло, кнопку нужно потянуть вверх.



Примечание. На панели двери водителя имеются кнопки управления стеклоподъемниками обеих передних дверей в режиме «АУТО» (автоматическое опускание до нижнего положения) и только двери водителя (стекло двери водителя движется, только если нажать или потянуть вверх эту кнопку); кнопки на панелях других дверей также вызывают движение стекла, только если их нажать или потянуть вверх.



## Внимание!

- ▶ Покидая автомобиль, даже временно, не забудьте вынуть ключ из замка зажигания. Не оставляйте детей в автомобиле без присмотра.
- ▶ Будьте осторожны при закрытии окон! Невнимательность может привести к защемлению руки или какого-либо предмета между стеклом и панелью двери.

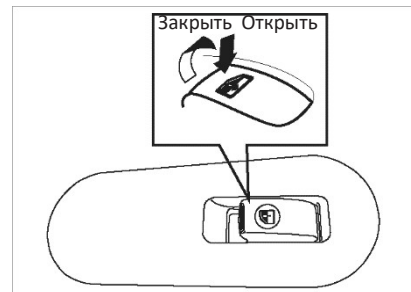

## Окно двери переднего пассажира

### Открытие и закрытие

- Открытие: нажмите переднюю часть кнопки стеклоподъемника.
- Закрытие: потяните вверх переднюю часть кнопки стеклоподъемника.



## Внимание!

Не допускайте одновременного перемещения кнопок управления стеклоподъемниками на панели двери водителя в противоположных направлениях, иначе стекло остановится в промежуточном положении, и его будет невозможно открыть или закрыть.



## Заднее боковое окно с петлевой защелкой (при наличии)

- Открытие: нажмите ручку в направлении, указанном белой стрелкой.
- Закрытие: потяните ручку на себя. После закрытия окна можно заблокировать ручку для предотвращения случайного открытия.

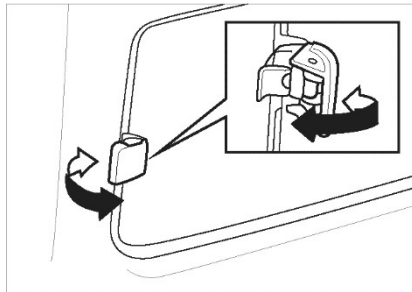

## Раздвижное окно со створками заподлицо (при наличии)

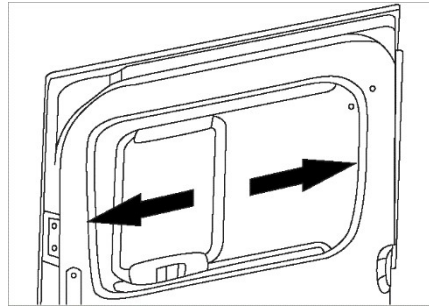

- Открытие: нажмите защелку, показанную стрелкой, и, удерживая ее, раздвиньте створки окна.
- Закрытие: нажмите защелку, показанную стрелкой, и, удерживая ее, сдвиньте створки окна.

## Обычное створчатое окно (при наличии)

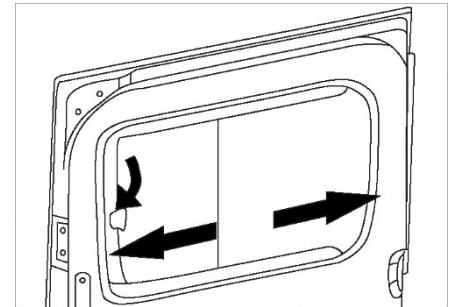

- Открытие: нажмите защелку, показанную стрелкой, и, после разблокировки, раздвиньте створки окна.
- Закрытие: сдвиньте створки окна до защелкивания защелки.

## Пробка заправочной горловины топливного бака

### Открытие пробки

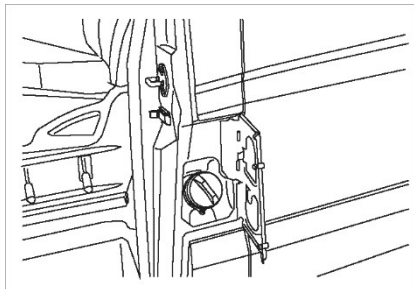

Откройте дверь водителя, откройте крышку лючка пробки топливного бака и отвинтите пробку против часовой стрелки.

### **Внимание!**

Если пробку заправочной горловины трудно открыть из-за обмерзания окружающей ее области, слегка постучите или нажмите на пробку, чтобы лед треснул, и отвинтите пробку. Не действуйте на пробку каким-либо предметом как рычагом, так как это может нарушить ее герметичность. При необходимости распылите разрешенное к применению противообледенительное средство (но не низкотемпературную охлаждающую жидкость) вокруг пробки заправочной горловины или переместите автомобиль в теплое место, чтобы лед растаял.

## Капот двигателя

### Капот двигателя

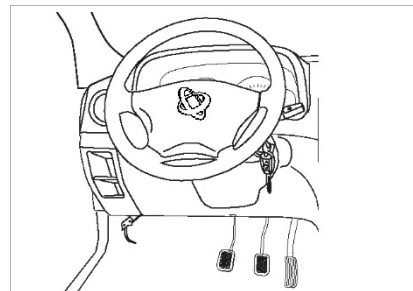

1. Потяните рукоятку привода замка капота.
2. Капот переместится несколько вверх; через образовавшуюся щель нажмите на предохранительный рычаг (см. рисунок) и поднимите капот.
3. Подоприте капот опорной стойкой.
4. Чтобы закрыть капот, уберите опорную стойку, медленно опустите капот до высоты примерно 30 см от нижнего положения, а затем отпустите его.

Проверьте, сработал ли замок капота.

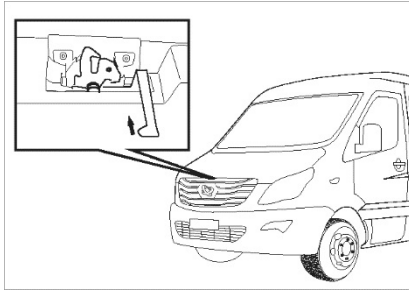

## **⚠ Предупреждение**

- ▶ Перед началом движения проверьте, надежно ли заперт замок капота, иначе капот может открыться во время движения, закрыв обзор и создав аварийную ситуацию.
- ▶ Подпирая капот опорной стойкой, каждый раз проверяйте, полностью ли стойка вошла в фиксирующий паз капота, чтобы исключить его падение и связанные с этим травмы.
- ▶ Не пытайтесь ездить с поднятым капотом, так как капот будет закрывать обзор и создаст аварийную ситуацию.

## **⚠ Внимание!**

- ▶ Следует соблюдать особые меры предосторожности при выполнении каких-либо действий с двигателем или внутри моторного отсека.
- ▶ При появлении пара или брызг охлаждающей жидкости из подкапотного пространства не открывайте капот во избежание ожогов. Подождите, пока пар или брызги охлаждающей жидкости не перестанут выделяться и двигатель остынет.
- ▶ После остановки двигателя всегда вынимайте ключ зажигания и включайте стояночный тормоз.

## **Внимание!**

- ▶ Не разрешайте детям подходить к двигателю.
- ▶ Во время работы двигателя не прикасайтесь к вентилятору системы охлаждения, даже неработающему, так как он может внезапно включиться, и не открывайте пробку расширительного бачка системы охлаждения, так как охлаждающая жидкость находится под давлением.
- ▶ Не допускайте попадания охлаждающей жидкости на горячие детали двигателя. Низкотемпературный компонент охлаждающей жидкости является горючим веществом.
- ▶ Выполнение каких-либо действий в подкапотном пространстве при работающем двигателе опасно из-за наличия вращающихся частей (ременного привода, двигателя и вентилятора системы охлаждения).

При необходимости ремонта топливной системы или электрооборудования необходимо учитывать следующее:

- Отсоединить аккумуляторную батарею от систем автомобиля.
- Не курить.
- Не работать вблизи открытого огня.
- ▶ Доливать в систему охлаждения нужно только ту же охлаждающую жидкость, которая уже имеется там; разные низкотемпературные жидкости имеют разные присадки, которые вступают в реакцию друг с другом, что вызовет появление осадка и засорение системы.



Чтобы своевременно выявить негерметичность системы охлаждения, почаще проверяйте, нет ли следов жидкости под автомобилем во время его стоянки. При обнаружении следов масла или других жидкостей обратитесь в сервисный центр.

## **Аварийная сигнализация**

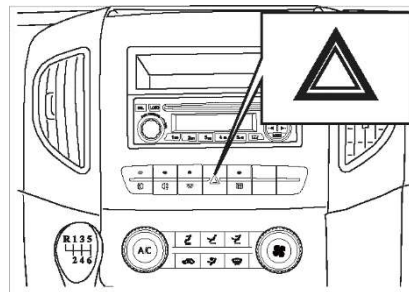

Аварийная сигнализация работает при любом положении ключа зажигания. Включайте ее в следующих случаях.

- Если двигатель заглох.
- В чрезвычайной ситуации.
- При выходе автомобиля из строя из-за технической неисправности.

## **Внимание!**

При непрерывной работе аварийной сигнализации в течение более чем 1 часа аккумуляторная батарея может разрядиться.

## Обогрев заднего стекла (при наличии)

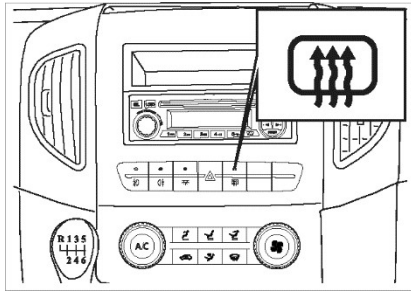

Обогрев заднего стекла следует включать только при работающем двигателе. При включении обогрева заднего стекла в выключателе загорается световой индикатор. После включения обогреватель заднего стекла автоматически выключается примерно через 20 минут работы. Чтобы вручную выключить обогреватель до этого срока, нажмите выключатель еще раз.

 Выключайте обогреватель, как только с заднего стекла исчезает иней, мешающий обзору. Экономия электроэнергии ведет к экономии топлива, что полезно с точки зрения охраны окружающей среды.

### **Внимание!**

Для предотвращения разрядки аккумуляторной батареи включайте обогрев заднего ветрового стекла только при работающем двигателе.

## Освещение салона Выключатель заднего плафона

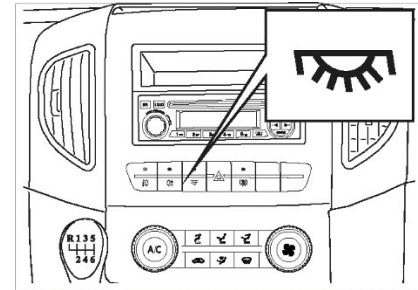

Этот выключатель расположен на кнопочной панели центральной консоли, чтобы водитель мог легко выключить задний плафон.

После выбора режима «ON» («ВКЛ»), «DOOR» («ДВЕРЬ») или «MOOD» («ДЕКОРАТИВНАЯ ПОДСВЕТКА») и включения переднего плафона можно включить задний плафон.

Когда передний плафон выключен, отключается вся электрическая цепь плафонов; переключение между режимами «ON», «DOOR» и «MOOD», а также включение заднего плафона невозможно.

## Освещение салона

Передний плафон

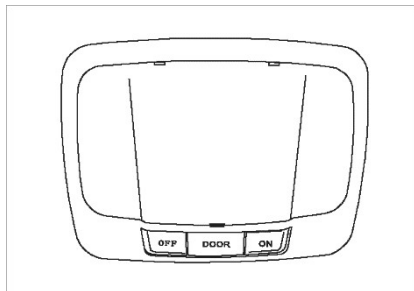

Переключатель переднего плафона имеет три режима:

- «DOOR» («ДВЕРЬ») — независимо от положения ключа зажигания плафон включается при открытии любой двери и выключается, когда все двери закрыты.

Примечание. Если автомобиль оборудован передним плафоном с задержкой выключения, он постепенно выключается через 6 секунд после закрытия всех дверей.

- «ON» («ВКЛ») — плафон горит постоянно.
- «OFF» («ВЫКЛ») — плафон постоянно выключен, даже при открытии двери.

## Передние противотуманные фары



(1.9 STI Евро-5 и 2.7 STI)

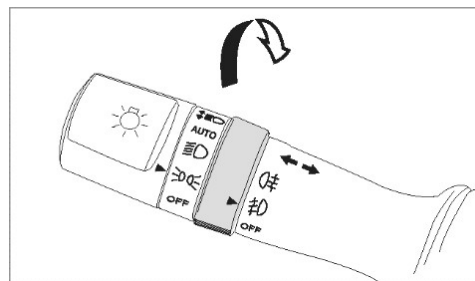

### Внимание!

Передние противотуманные фары следует включать в туманную, снежную или дождливую погоду, когда обзор серьезно затруднен.





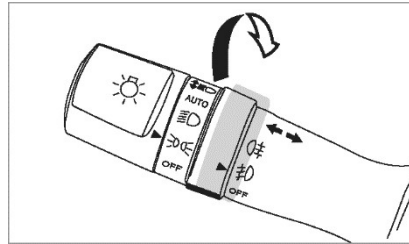

Если переключатель наружного освещения находится в положении  или , поворотом вращающегося пояска левого подрулевого рычага в положение  можно включить передние противотуманные фары. При этом загорается контрольная лампа включения передних противотуманных фар в комбинации приборов; противотуманные фары выключаются при повороте вращающегося переключателя в положение «OFF» («ВЫКЛ»).

 Для включения передних противотуманных фар ключ зажигания должен находиться в положении «ON».

## Задние противотуманные фары (1.9 СТИ Евро-5 и 2.7 СТИ)



Если переключатель наружного освещения находится в положении  или , поворотом вращающегося переключателя левого подрулевого рычага из положения  в  можно включить задние противотуманные фары. При этом загорается контрольная лампа включения задних противотуманных фонарей в комбинации приборов. Выключение задних противотуманных фонарей осуществляется поворотом вращающегося переключателя левого подрулевого рычага в положение «OFF» («ВЫКЛ»), при этом контрольная лампа включения задних

противотуманных фонарей в комбинации приборов погаснет.

### **Внимание!**

Поскольку задние противотуманные фары обладают сильным слепящим действием, включать их следует только при плохой видимости.

## Кнопочная панель центральной консоли

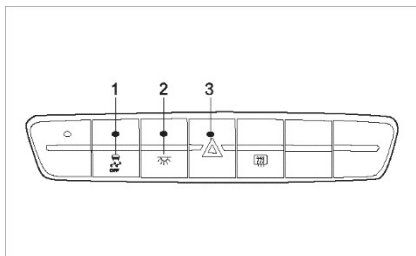

1. Выключатель системы ESC. При нажатии система отключается, при повторном нажатии — включается.
2. Выключатель заднего плафона. При нажатии плафон включается, при повторном нажатии — выключается.
3. Выключатель аварийной сигнализации. При нажатии мигают все указатели поворота и встроенная в выключатель лампа, при повторном нажатии все выключается.

## Передний плафон

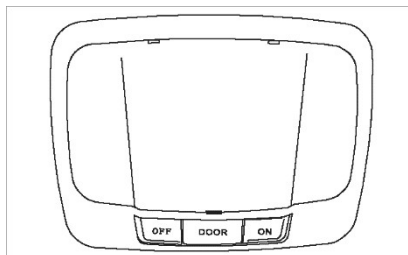

Передний плафон имеет 3 режима:

- «DOOR» («ДВЕРЬ») — плафон включается при открытии любой двери и выключается, когда все двери закрыты. Если дверь открыта более 30 минут, плафон гаснет.

Когда ключ зажигания находится в положении «LOCK» или «ACC» и двери закрыты, при переключении в режим «DOOR» («ДВЕРЬ») передний плафон включается на 6 секунд и гаснет.

- «ON» («ВКЛ») — плафон горит постоянно.
- «OFF» («ВЫКЛ») — плафон постоянно выключен, даже при открытии двери.



## Подрулевой переключатель (1.9 STI Евро-5 и 2.7 STI)

### Выключатель указателей поворота

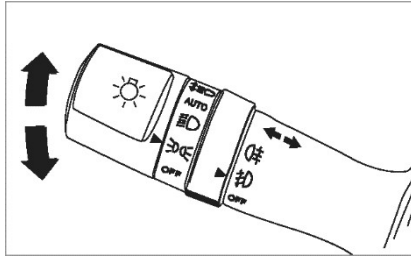



Включение указателей поворота возможно только при положении «ON» ключа зажигания.

Для включения указателей левого поворота нажмите на левый подрулевой рычаг в направлении поворота рулевого колеса налево. Для включения указателей правого поворота нажмите на левый подрулевой рычаг в направлении поворота рулевого колеса направо. При этом будет мигать контрольная лампа в комбинации приборов.

После возврата рулевого колеса в среднее положение указатели поворота автоматически выключаются.

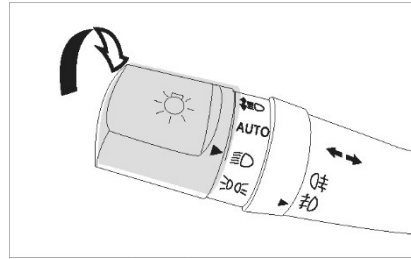
### Переключатель наружного освещения



Это вращающаяся ручка на конце левого подрулевого рычага. При повороте ручки из положения «OFF» («ВЫКЛ») в положение  включаются передние и задние габаритные огни, подсветка номерного знака, панели приборов и центральной консоли. При повороте ручки в положение  включаются фары головного света.

 Когда переключатель наружного освещения находится в любом из этих положений, при извлечении ключа зажигания габаритные огни продолжают гореть.

Поэтому перед выходом из автомобиля рекомендуется проверить, что переключатель находится в положении «OFF» («ВЫКЛ»), чтобы избежать разряда аккумуляторной батареи и невозможности пуска двигателя.

### Режим автоматического включения фар

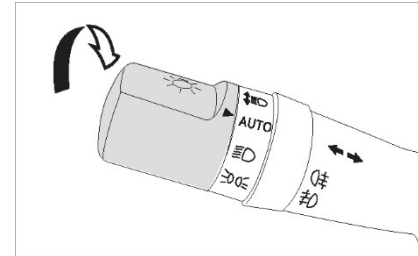

В положении «AUTO» переключателя наружного освещения фары головного света включаются автоматически при определенном снижении освещенности снаружи автомобиля. При увеличении освещенности фары автоматически выключаются.

## Переключение света фар

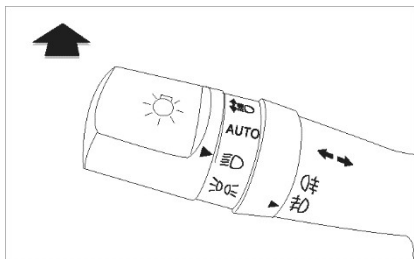

Чтобы включить дальний свет, при положении  переключателя наружного освещения нужно нажать левый подрулевой рычаг от себя. При этом в комбинации приборов загорится контрольная лампа включения дальнего света фар. Чтобы включить ближний свет, нужно потянуть левый подрулевой рычаг к себе.

## Сигнализация светом фар

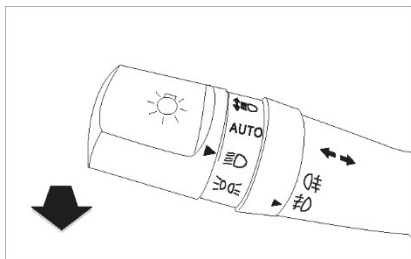

Для этого нужно слегка потянуть левый подрулевой рычаг из положения, когда включен ближний свет, к себе и отпустить. При этом дальний свет включится и погаснет. Это возможно, даже когда переключатель наружного освещения находится в положении «OFF» («ВЫКЛ»). Дальний свет будет гореть, пока рычаг не будет опущен.

## Управление стеклоочистителем ветрового стекла

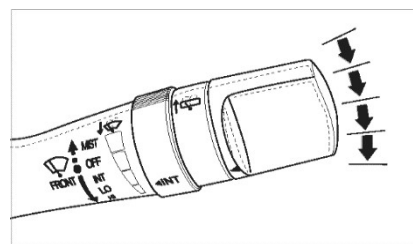

Стеклоочиститель и омыватель ветрового стекла управляются правым подрулевым рычагом. Предусмотрены следующие режимы работы:

### Одиночный взмах щеток

Для этого нужно повернуть рычаг в положение «MIST». После отпускания рычага он возвращается в исходное положение, и стеклоочиститель перестает работать.

### Прерывистый режим

Чтобы стеклоочиститель работал в прерывистом режиме, нужно повернуть рычаг в положение «INT»; длительность паузы можно отрегулировать с помощью вращающегося переключателя рычага.

## Движение щеток с малой скоростью

Чтобы стеклоочиститель работал с малой скоростью, нужно повернуть рычаг в положение «LOW».

## Движение щеток с большой скоростью

Чтобы стеклоочиститель работал с большой скоростью, нужно повернуть рычаг в положение «HI».

## Отключение стеклоочистителя

Чтобы выключить стеклоочиститель, нужно повернуть рычаг в положение «OFF».

## Регулировка длительности паузы стеклоочистителя

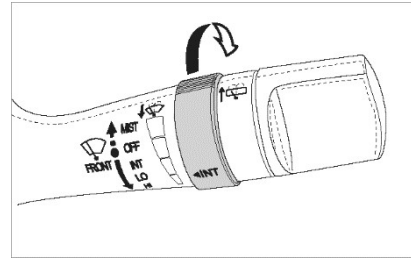

В положении рычага «INT» длительность паузы можно отрегулировать с помощью вращающегося переключателя, как показано на рисунке.

## Омыватель стекла

Распыление воды на переднее стекло

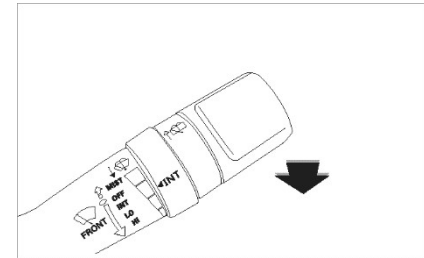

Для этого нужно потянуть правый подрулевой рычаг на себя.

## Солнцезащитный козырек Передний солнцезащитный козырек

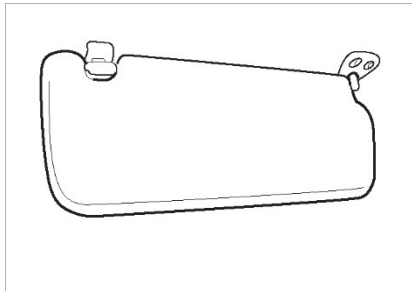

Автомобиль оборудован двумя солнцезащитными козырьками, которые защищают водителя и переднего пассажира от яркого солнечного света спереди и сбоку. Чтобы снизить ослепляющий эффект или прямое воздействие солнечного света, козырьки нужно опустить вниз.

## Зеркала заднего вида

Приобретая автомобиль, перед началом его эксплуатации, помимо прочего, необходимо отрегулировать положение зеркал заднего вида, чтобы ими было удобно пользоваться и обеспечивался наилучший обзор.

## Наружные зеркала заднего вида с электроприводом

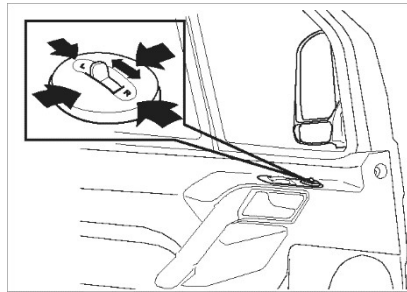

Электропривод позволяет регулировать зеркала в четырех направлениях в диапазоне  $\pm 7^\circ$  для подбора оптимального их положения. Для этого используется переключатель на панели двери водителя, выполненный в виде круглой кнопки с рычажком в середине.

Регулировка осуществляется следующим образом:

1. Установить рычажок в положение «R» или «L» для активации механизма регулировки.
2. Нажать круглую кнопку переключателя в требуемом направлении, как показано на рисунке, чтобы отрегулировать угол наклона зеркал заднего вида.

## Складывание наружных зеркал заднего вида

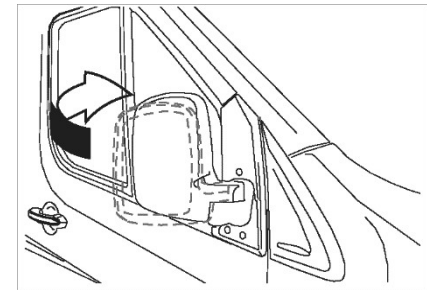

Для складывания наружных зеркал заднего вида нужно повернуть их до упора в направлении внутрь автомобиля.

При парковке автомобиля в узком месте рекомендуется складывать наружные зеркала заднего вида.



## Внимание!

Складывая наружные зеркала заднего вида, следите за тем, чтобы не прижать пальцы между зеркалом заднего вида и дверью.

## Внутреннее зеркало заднего вида

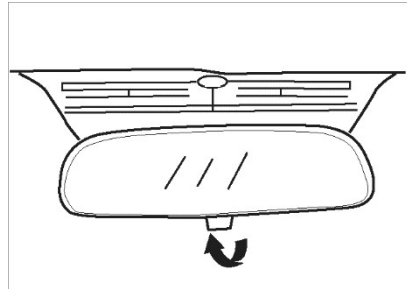

Внутреннее зеркало заднего вида расположено у верхней средней части ветрового стекла. Приобретя автомобиль, перед началом его эксплуатации, помимо прочего, необходимо отрегулировать положение внутреннего зеркала заднего вида, чтобы им было удобно пользоваться и обеспечивался наилучший обзор.

Для этого поверните его в нужное положение за ручку, расположенную в нижней части.

Если свет фар едущего сзади автомобиля сильно вас слепит через это зеркало, остановите автомобиль и нажмите кнопку подавления ослепления, чтобы повернуть зеркало заднего вида на небольшой угол. Это обеспечит хороший обзор.

## Сиденье водителя

### ⚠ Предупреждение

Запрещено регулировать сиденье во время движения автомобиля. Это может привести к аварии и, как следствие, тяжелым травмам или смерти пассажиров.

### Регулировка продольного положения сиденья



Чтобы отрегулировать положение сиденья в продольном направлении, нужно потянуть вверх П-образную скобу в передней части сиденья и, удерживая ее, переместить сиденье в продольном направлении в требуемое положение, а затем отпустить скобу и убедиться, что сиденье зафиксировано (попытать переместить сиденье вперед и назад).

### Регулировка наклона спинки сиденья (для автомобилей с длинной колесной базой)

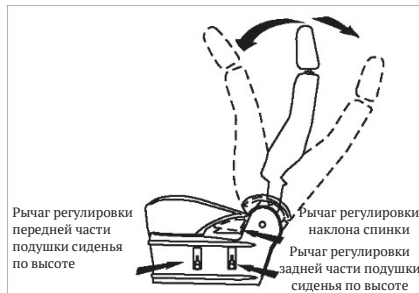

Чтобы отрегулировать наклон спинки, наклонитесь вперед, чтобы уменьшить нагрузку на нее, потяните вверх рычаг регулировки наклона спинки, расположенный с наружной стороны сиденья, наклонитесь назад до желаемого угла наклона спинки и отпустите рычаг.

Примечание. Наклон спинки сидений последнего ряда 17-местного автобуса не регулируется.

### ⚠ Предупреждение

Чтобы избежать травм в случае столкновения или внезапной остановки, не наклоняйте спинки сидений на большой угол. Если спинки сильно наклонены, защитное действие ремней безопасности и подушки безопасности значительно снизится. В этом случае при столкновении водитель и пассажир могут выскользнуть из-под ремня безопасности.

## Регулировка угла наклона подушки сиденья

Для этого потяните вверх рычаг регулировки передней или задней части подушки сиденья по высоте, расположенный с наружной стороны сиденья, наклонитесь соответственно вперед или назад до желаемого положения и отпустите рычаг.

## Регулировка наклона спинки сиденья (для автомобилей с короткой колесной базой)

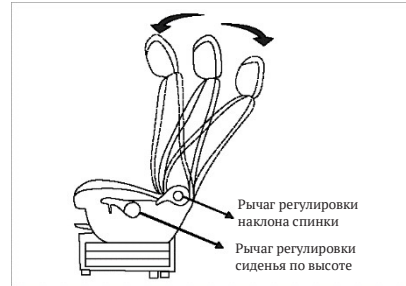

Для регулировки наклона спинки потяните вверх рычаг регулировки наклона спинки, расположенный с наружной стороны сиденья, наклоните спинку до желаемого угла наклона. Отпустите рычаг, чтобы зафиксировать спинку.

## Переднее сдвоенное пассажирское сиденье Переднее сдвоенное пассажирское сиденье

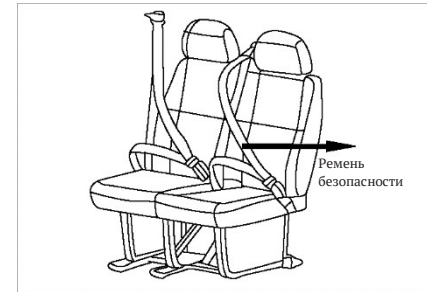

Угол наклона спинки и подушки этого сиденья не регулируется; сиденье оснащено трехточечными ремнями безопасности.

**Задние пассажирские сиденья**  
Индивидуальное сиденье заднего ряда  
(вариант 1)



**Индивидуальное сиденье заднего ряда**  
(вариант 2)



**Сдвоенное сиденье заднего ряда**  
(вариант 1)

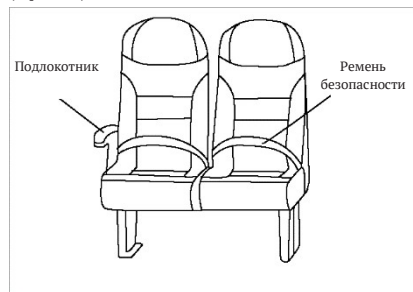

**Сдвоенное сиденье заднего ряда**  
(вариант 2)

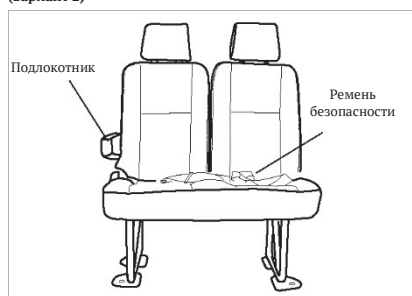

**Подголовники**  
Регулировка положения подголовника по высоте

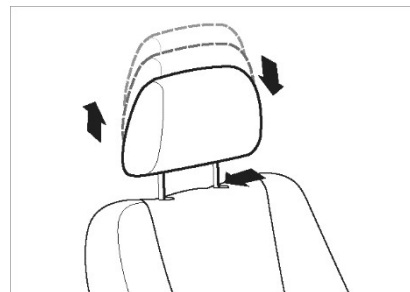

Положение подголовника регулируется по высоте и может быть отрегулировано в зависимости от роста человека. Правильно отрегулированный подголовник в сочетании с пристегнутым ремнем безопасности улучшают защиту в случае аварии.

- Чтобы поднять подголовник, потяните его вверх. Чтобы опустить подголовник, нажмите и удерживайте кнопку его фиксации в верхней части спинки сиденья, показанную стрелкой на рисунке, и нажмите подголовник вниз.
- Лучшая защита при аварии достигается, когда нижний край подголовника находится на уровне глаз или немного выше.



## Снятие и установка

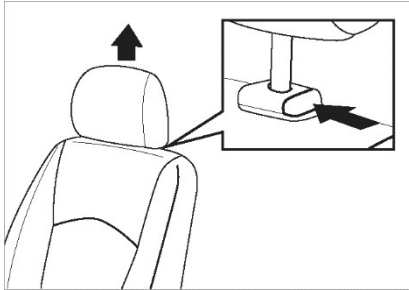

- Чтобы снять подголовник, поднимите подголовник в верхнее положение, нажмите кнопку (показана на рисунке) и, удерживая ее, вытяните подголовник.
- Подголовники сидений заднего ряда можно снять только после складывания спинки вперед или назад на определенный угол.
- Чтобы установить подголовник на место, вставьте его стержни в отверстия спинки сиденья до щелчка фиксатора.

## Многофункциональное рулевое колесо

(1.9 СТИ Евро-5 и 2.7 СТИ)

Кнопки управления на рулевом колесе

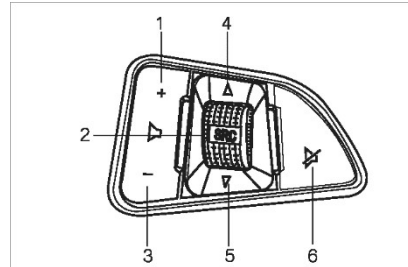

### Назначение кнопок

1. Увеличение громкости
2. Переключение режимов
3. Уменьшение громкости
4. Увеличение радиочастоты, следующая принимаемая радиостанция
5. Уменьшение радиочастоты, предыдущая принимаемая радиостанция
6. Отключение звука

## Круиз-контроль

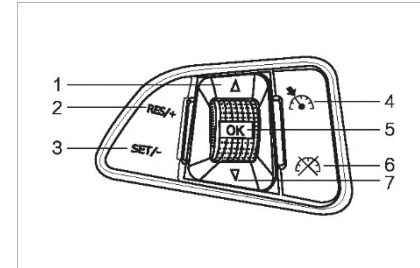



### Назначение кнопок

1. Выбор строки интерфейса (перемещение вверх)
2. Восстановление работы круиз-контроля или увеличение поддерживаемой скорости
3. Задание скорости, поддерживаемой круиз-контролем, или ее уменьшение
4. Главный выключатель / включение и выключение круиз-контроля
5. Подтверждение выбранной строки интерфейса
6. Прерывание работы круиз-контроля
7. Выбор строки интерфейса (перемещение вниз)

Круиз-контроль позволяет поддерживать заданную скорость и сохранять ее значение. Можно задавать скорость в диапазоне от 40 км/ч до 160 км/ч. При движении на подъем или спуск фактическая скорость может отличаться от заданной.

Если состояние дороги не позволяет поддерживать постоянную скорость, не пользуйтесь круиз-контролем. Если автомобиль оборудован автоматической коробкой передач, круиз-контроль можно использовать только в автоматическом режиме.

## Включение системы круиз-контроля

Если скорость превышает 40 км/ч, нажмите кнопку ; загорится контрольная лампа  в комбинации приборов. Разогнавшись до необходимой скорости, нажмите кнопку «SET/-»; значение скорости будет запомнено, и далее автомобиль будет двигаться с этой скоростью. Теперь можно отпустить педаль акселератора. Нажатие педали акселератора увеличит скорость автомобиля. Однако после отпущения педали акселератора скорость вернется к сохраненному ранее значению.

Если при включении круиз-контроля ключ зажигания будет переведен в положение «ACC», а затем снова в положение «ON», круиз-контроль продолжит работать.

## Увеличение скорости, поддерживаемой круиз-контролем

Увеличить скорость, поддерживаемую круиз-контролем, можно одним из следующих способов. Нажмите и удерживайте кнопку «RES/+», автомобиль будет постепенно ускоряться; когда установится нужная скорость, отпустите кнопку.

Несколько раз кратковременно нажмите кнопку «RES/+». При каждом таком нажатии скорость будет увеличиваться на 1,0 км/ч.

## Уменьшение скорости, поддерживаемой круиз-контролем

Уменьшить скорость, поддерживаемую круиз-контролем, можно одним из следующих способов.

1. Нажмите и удерживайте кнопку «SET/-», автомобиль будет постепенно замедляться; когда установится нужная скорость, отпустите кнопку.
2. Несколько раз кратковременно нажмите кнопку «SET/-». При каждом таком нажатии скорость будет

уменьшаться на 1,0 км/ч.

## Прерывание работы круиз-контроля

Прервать работу круиз-контроля можно одним из следующих способов. Нажать педаль тормоза.

Нажать кнопку  на рулевом колесе. В обоих случаях работа круиз-контроля будет прервана, но система останется активной.

## Восстановление работы круиз-контроля

Продолжить движение с заданной ранее скоростью можно одним из следующих способов. Кратковременно нажать кнопку «RES/+», не нажимая педаль акселератора. Нажать педаль акселератора, увеличив скорость сверх заданной ранее, и отпустить ее; скорость вернется к заданному значению.

## Удаление заданной скорости из памяти круиз-контроля

При нажатии кнопки  или повороте ключа зажигания в положение «ACC» или «LOCK» заданная скорость удаляется из памяти круиз-контроля. При необходимости ее нужно будет задать заново.

## Педали управления

### Педали сцепления, тормоза и акселератора

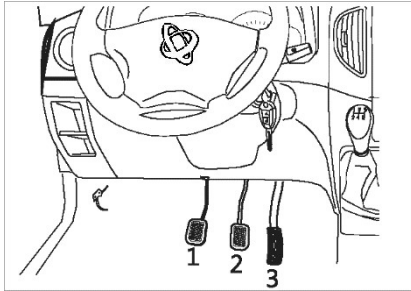

Педали управления показаны на рисунке:

1. Педаль сцепления
2. Педаль тормоза
3. Педаль акселератора

Какие-либо препятствия нажатию педалей недопустимы.

- Не допускайте наличия на полу рядом с сиденьем водителя каких-либо предметов, так как они могут попасть под педали. Не кладите на пол коврики без противоскользящего покрытия, которые могут скручиваться или соскользнуть под педали.
- В случае неисправности тормозной системы ход педали тормоза может увеличиться.
- Убедитесь, что педаль сцепления и педаль акселератора можно полностью выжать.
- Все педали должны иметь возможность беспрепятственно возвращаться в исходное положение. Поэтому пользуйтесь только ковриками с противоскользящим покрытием, которые оставляют пространство под педалями.

### Предупреждение

Не допускайте наличия каких-либо предметов в пространстве для ног водителя. В случае аварии или при резком торможении они могут попасть под педали и помешать нормальному функционированию педалей тормоза, сцепления и акселератора.

## Вещевой отсек

### Большой вещевой отсек

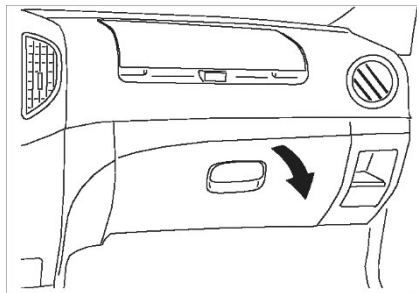

Под панелью приборов перед сиденьем переднего пассажира расположен большой вещевой отсек. Чтобы открыть его, потяните за ручку крышки.

### Малый вещевой отсек перед сиденьем переднего пассажира

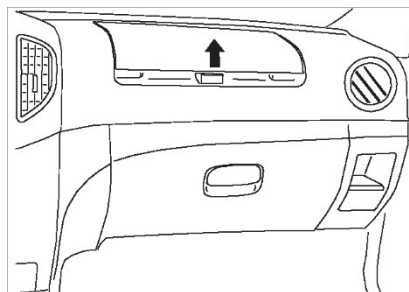

На панели приборов перед сиденьем переднего пассажира расположен малый вещевой отсек. Чтобы открыть его, нажмите кнопку на крышке.

### **Внимание!**

Не кладите какие-либо предметы на панель приборов. Они могут упасть в салон во время движения (при разгоне или повороте).

## Пепельница

### Пепельница

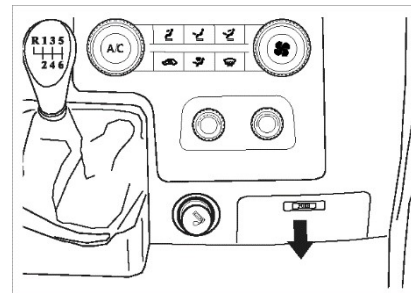

Чтобы открыть пепельницу, нажмите на ее крышку, а затем потяните наружу. Таким образом можно извлечь пепельницу для очистки.

## Прикуриватель Пользование прикуривателем

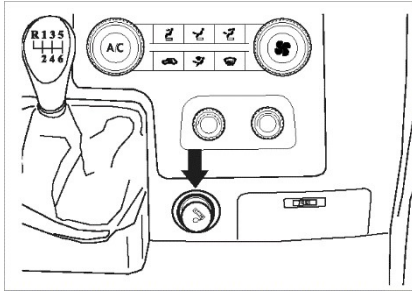

Нажмите кнопку прикуривателя. Когда его спираль нагреется, прикуриватель будет вытолкнут наружу. Сразу же выньте прикуриватель и зажгите сигарету от нагревательной спирали.

### Предупреждение

- ▶ Будьте осторожны при использовании прикуривателем! Невнимательность может привести к пожару.
- ▶ Не кладите в пепельницу легковоспламеняющиеся предметы. Они могут загореться от окурка и вызвать пожар, вследствие чего автомобиль может быть поврежден.

## Климатическая установка

### Расположение дефлекторов климатической установки

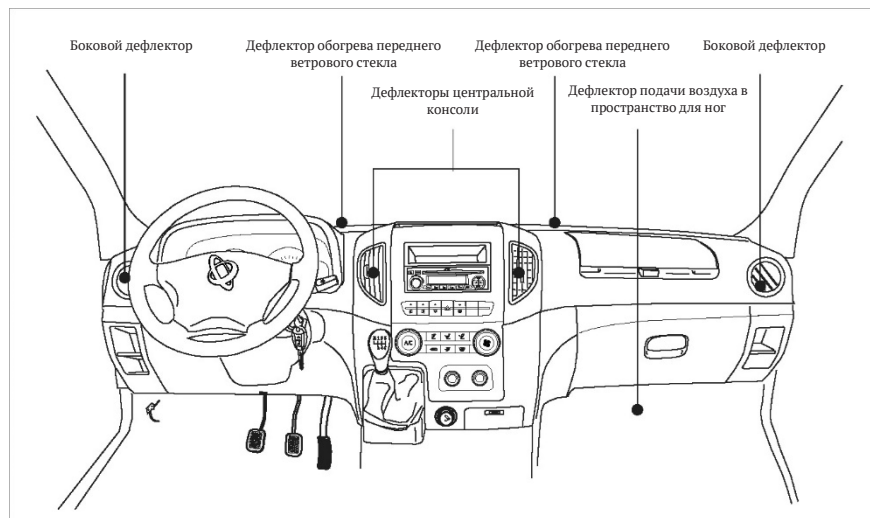

### Дефлекторы центральной консоли

Эти дефлекторы расположены в центральной части панели приборов. Чтобы отрегулировать направление воздушного потока, сдвиньте регулятор дефлектора в нужном направлении.

### Боковые дефлекторы

Боковые дефлекторы расположены по сторонам панели приборов. Чтобы отрегулировать направление воздушного потока, сдвиньте регулятор дефлектора в нужном направлении.

С помощью регулятора можно также регулировать проходное сечение для воздуха.

### Регулировка проходного сечения дефлектора

Чтобы увеличить или уменьшить проходное сечение дефлектора, поверните его створки, как показано на рисунке.



### Внимание!

Следите за тем, чтобы отверстия дефлекторов были чистыми и не перекрывались какими-либо предметами.

## Расположение дефлекторов подачи охлажденного воздуха в салон (для автомобилей с длинной колесной базой)

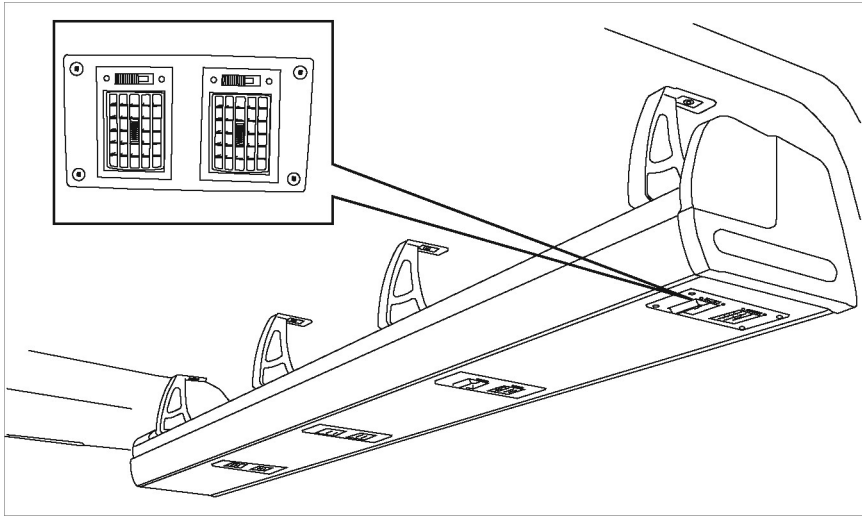

В многоцелевых коммерческих автомобилях Sollers дефлекторы подачи охлажденного воздуха в салон находятся в нижней части багажных полок, непосредственно над левым и правым задними сиденьями. На каждый ряд сидений приходится два дефлектора, имеющих ручки регулировки проходного сечения и направления воздушного потока. Кроме того, с помощью переключателя возле каждого дефлектора можно открыть или закрыть подачу воздуха к соответствующему дефлектору.

## Расположение дефлекторов подачи охлажденного воздуха в салон (для автомобилей с короткой колесной базой)

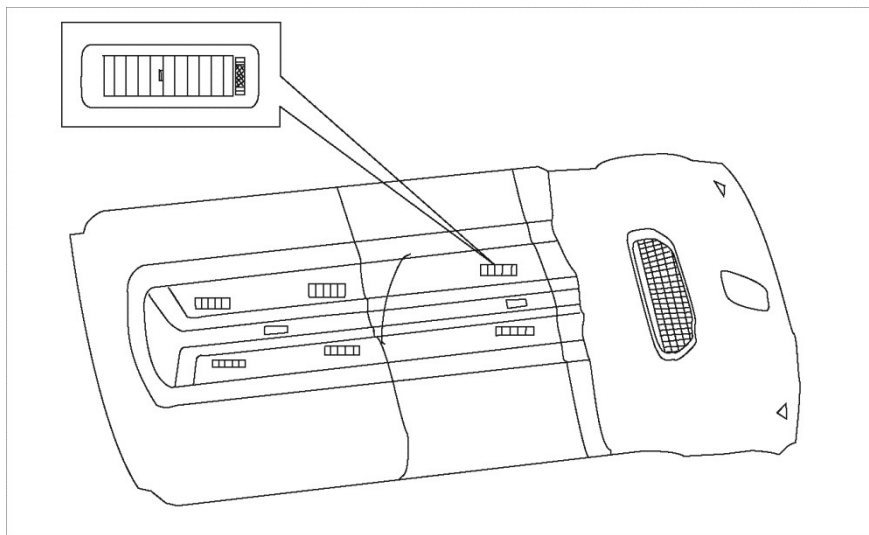

В многоцелевых коммерческих автомобилях Sollers дефлекторы подачи охлажденного воздуха в салон находятся в середине потолка на U-образных панелях; направление потока воздуха каждого дефлектора регулируется с помощью рычажка. С помощью рычажка между дефлекторами можно регулировать направление (вперед или назад), а также открыть или закрыть подачу воздуха к дефлекторам.



## Панель управления кондиционером для передних сидений (вариант 1)

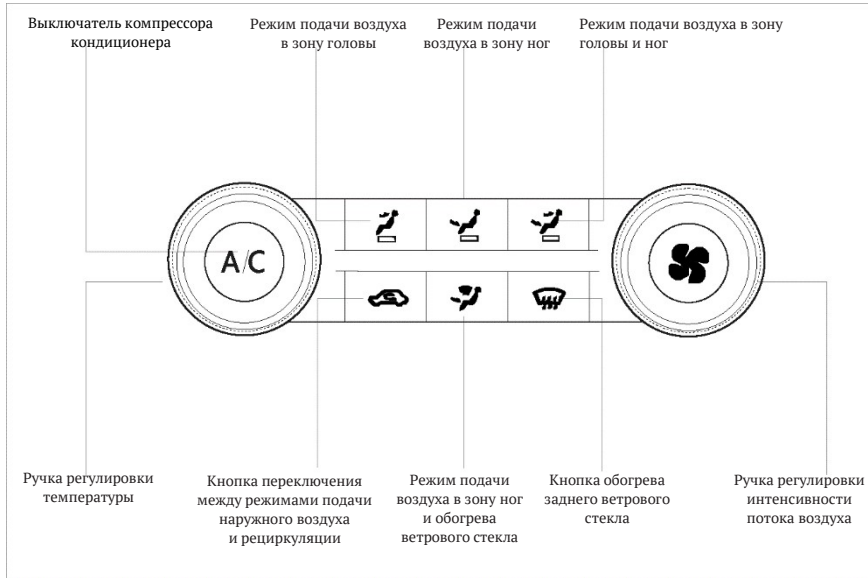

### Назначение органов управления

A/C — выключатель компрессора кондиционера

Включает или выключает компрессор.

Светодиодный индикатор в выключателе кондиционера загорается, когда компрессор включен, и гаснет, когда компрессор выключен.

 Кнопка переключения между режимами подачи наружного воздуха и рециркуляции

Включает или выключает режим рециркуляции воздушного потока.

Нажатие кнопки включает рециркуляцию, повторное нажатие — подачу наружного воздуха.

Светодиодный индикатор в кнопке загорается при включении рециркуляции и гаснет при включении подачи наружного воздуха.

## **Ручка регулировки температуры**

Температура в автомобиле регулируется поворотом ручки влево и вправо.

Температуру можно регулировать в диапазоне 17–32 °С.

Синий цвет на ручке указывает на охлаждение воздуха, а красный — на нагрев.



## **Ручка регулировки интенсивности потока воздуха**

Позволяет плавно регулировать частоту вращения вентилятора. При вращении ручки влево интенсивность потока воздуха уменьшается, при вращении вправо — увеличивается.

Кнопки выбора режима подачи воздуха

Климатическая установка обеспечивает 5 режимов подачи воздуха. В кнопке, соответствующей выбранному режиму, загорается светодиодный индикатор.



## **Режим подачи воздуха в зону головы и ног**

В этом режиме воздушный поток выходит из центральных, боковых и напольных дефлекторов.



## **Режим подачи воздуха в зону головы**

В этом режиме воздушный поток выходит из центральных и боковых дефлекторов.



## **Режим подачи воздуха в зону ног**

В этом режиме воздушный поток выходит из напольных дефлекторов.



## **Режим подачи воздуха в зону ног и обогрева ветрового стекла**

В этом режиме воздушный поток выходит из дефлекторов обогрева переднего ветрового стекла, боковых и напольных дефлекторов.



## **Режим обогрева ветрового стекла**

В этом режиме воздушный поток выходит из дефлекторов обогрева переднего ветрового стекла и боковых дефлекторов.

## **Советы по эксплуатации**

- Если при посадке в автомобиле очень жарко, сначала откройте окна, чтобы выпустить горячий воздух, а уже потом охлаждайте его с помощью кондиционера.
- При включении кондиционера закрывайте окна, чтобы предотвратить попадание наружного воздуха.
- Если наружный воздух сильно загрязнен, включите режим рециркуляции, чтобы предотвратить попадание в салон пыли или дыма. Когда уровень загрязнения наружного воздуха снизится, вновь включите режим подачи наружного воздуха, чтобы обеспечить поступление свежего воздуха.
- Когда кондиционер только что включен, для более быстрого охлаждения временно включите режим рециркуляции.

- При работе кондиционера выбирайте возможно более низкую передачу. Это увеличит частоту вращения двигателя и, следовательно, компрессора кондиционера, отчего его эффективность возрастет.
- Во время длительных поездок периодически выключайте кондиционер, чтобы предотвратить перегрев двигателя.
- Если кондиционер используется редко, включайте его время от времени на несколько минут в целях обеспечения циркуляции масла в компрессоре и поддержания его рабочего состояния.

## Панель управления кондиционером воздуха салона

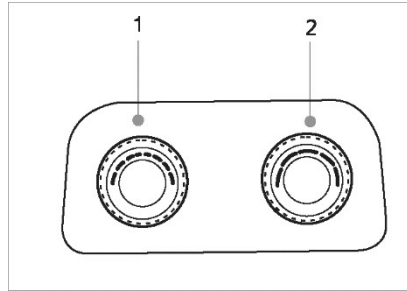

Панель управления кондиционером воздуха салона расположена на центральной консоли над пепельницей. Дефлекторы подачи охлажденного воздуха расположены на багажных полках над сиденьями с двух сторон, а дефлекторы подачи нагретого воздуха — под сиденьями 4-го ряда с левой стороны.

## Панель управления

1. Ручка регулировки температуры  
Температура регулируется поворотом ручки влево и вправо. Синий цвет на ручке указывает на охлаждение воздуха, а красный — на нагрев.

2. Ручка регулировки интенсивности потока воздуха

Когда ключ зажигания и главный выключатель в положении «ON», поворотом ручки можно выбрать одну из трех частот вращения вентилятора.

## Панель управления кондиционером (вариант 2)

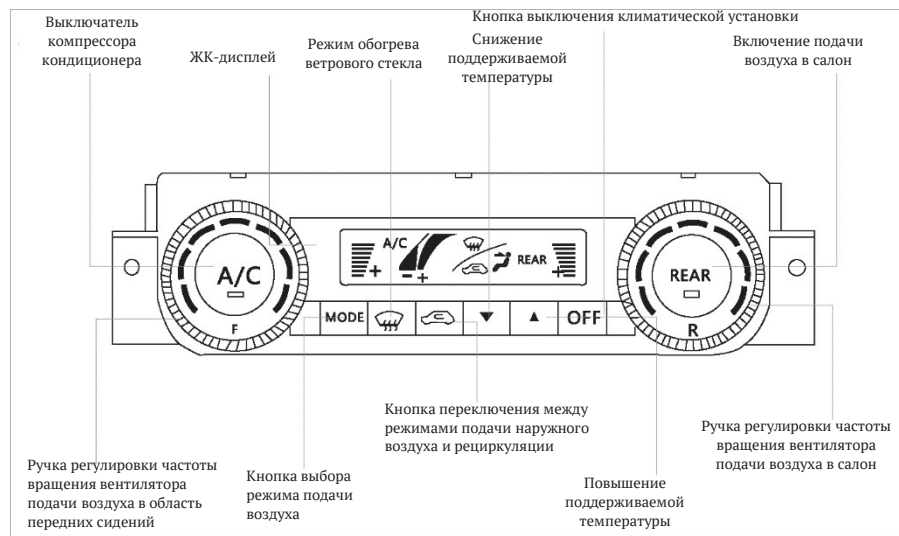

### Назначение органов управления

Выключатель компрессора кондиционера включает или выключает компрессор. Светодиодный индикатор в выключателе кондиционера включен, и гаснет, когда компрессор выключен.



### Кнопка переключения между режимами подачи наружного воздуха и рециркуляции

Нажатие кнопки включает рециркуляцию, повторное нажатие — подачу наружного воздуха. При включении рециркуляции на ЖК-дисплее отображается тот же символ, что и на кнопке. Если включена подача наружного воздуха, этот символ не отображается.

## ▲ ▼ Кнопки регулировки температуры

Кнопки регулировки температуры позволяют плавно регулировать температуру, поддерживаемую климатической установкой. Температуру можно отрегулировать в диапазоне 17–32 °С; синий индикатор означает, что климатическая установка охлаждает воздух, красный — что нагревает.



## Ручка регулировки частоты вращения вентилятора подачи воздуха в область передних сидений

Позволяет плавно регулировать частоту вращения вентилятора кондиционера для передних сидений.

## MODE — кнопка выбора режима подачи воздуха

В многоцелевых коммерческих автомобилях Sollers климатическая установка обеспечивает 5 режимов подачи воздуха. На ЖК-дисплее отображается символ, соответствующий выбранному режиму.

## OFF — кнопка выключения климатической установки

Ее нажатие выключает климатическую установку.

## REAR — кнопка включения подачи воздуха в салон

После ее нажатия загорается встроенный индикатор, и воздух от климатической установки подается к дефлекторам салона. Включается обогреватель салона.



## Внимание!

Чтобы в салон подавался охлажденный воздух, компрессор основного кондиционера должен быть включен.



## Ручка регулировки частоты вращения вентилятора кондиционера воздуха салона

Позволяет плавно регулировать частоту вращения вентилятора.



## Режим подачи воздуха в зону головы и ног

В этом режиме воздушный поток выходит из центральных, боковых и напольных дефлекторов.



## Режим подачи воздуха в зону головы

В этом режиме воздушный поток выходит из центральных и боковых дефлекторов.



## Режим подачи воздуха в зону ног

В этом режиме воздушный поток выходит из напольных дефлекторов.



## Режим подачи воздуха в зону ног и обогрева ветрового стекла

В этом режиме воздушный поток выходит из дефлекторов обогрева переднего ветрового стекла, боковых и напольных дефлекторов.



## **Режим обогрева ветрового стекла**

В этом режиме воздушный поток выходит из дефлекторов обогрева переднего ветрового стекла и боковых дефлекторов.

### **Советы по эксплуатации**

- Если при посадке в автомобиле очень жарко, сначала откройте окна, чтобы выпустить горячий воздух, а уже потом охлаждайте его с помощью кондиционера.
- При включении кондиционера закрывайте окна, чтобы предотвратить попадание наружного воздуха.
- Если наружный воздух сильно загрязнен, включите режим рециркуляции, чтобы предотвратить попадание в салон пыли или дыма. Когда уровень загрязнения наружного воздуха снизится, вновь включите режим подачи наружного воздуха, чтобы обеспечить поступление свежего воздуха.
- Когда кондиционер только что включен, для более быстрого охлаждения временно включите режим рециркуляции.
- При работе кондиционера выбирайте возможно более низкую передачу. Это увеличит частоту вращения двигателя и, следовательно, компрессора кондиционера, отчего его эффективность возрастет.
- Во время длительных поездок периодически выключайте кондиционер, чтобы предотвратить перегрев двигателя.
- Если кондиционер используется редко, включайте его время от времени на несколько минут в целях обеспечения циркуляции масла в компрессоре и поддержания его рабочего состояния.

## Аудиосистема (вариант 1)

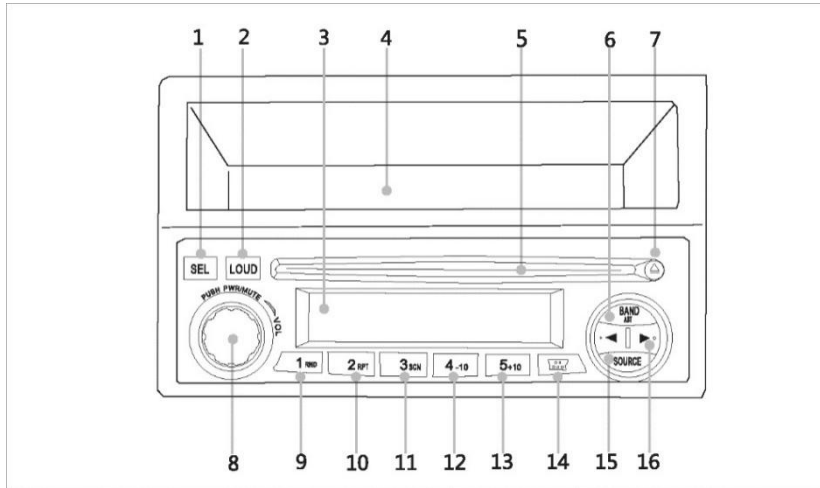

**1. Кнопка SEL («ВЫБОР»)**

Выбор режима звуковых эффектов

**2. Кнопка LOUD («ТОНКОМПЕНСАЦИЯ»)**

Короткое нажатие: включение автоматического подъема  
высших и низших частот при малой громкости.

Длительное нажатие: выключение автоматического  
подъема частот.

**3. Дисплей**

**4. Вещевой отсек**

**5. Отсек для компакт-диска**

**6. Кнопка BAND/AST**

Короткое нажатие: выбор диапазона. Длительное  
нажатие: автоматический поиск и сохранение  
радиостанций.

**7. Кнопка извлечения компакт-диска**

**8. Ручка включения питания / регулировки громкости**

Короткое нажатие: включение питания,  
выключение звука.

Длительное нажатие: выключение питания.

Регулятор: поворот влево уменьшает громкость,  
вправо — увеличивает.

**9. Кнопка запоминания радиостанции № 1**

RND: включение и выключение воспроизведения

содержимого компакт-дисков в случайном порядке

**10. Кнопка запоминания радиостанции № 2**

RPT: включение и выключение повторного  
воспроизведения компакт-дисков

**11. Кнопка запоминания радиостанции № 3 SCN:**

сканирование музыки на компакт-дисках

**12. Кнопка запоминания радиостанции № 4**

Короткое нажатие: переключение на радиостанцию № 4  
/ перемотка 10 композиций.

Длительное нажатие: сохранение прослушиваемой  
в данный момент радиостанции как радиостанции № 4.

**13. Кнопка запоминания радиостанции № 5**

Короткое нажатие: переключение на радиостанцию № 5  
/ воспроизведение 10 музыкальных композиций.

Длительное нажатие: сохранение прослушиваемой  
в данный момент радиостанции как радиостанции № 5.

**14. Разъем USB**

**15. Кнопка SOURCE («ИСТОЧНИК»):** выбор источника  
воспроизводимого сигнала

**16. Кнопка ◀▶. Режим настройки радио**

Короткое нажатие: ручной поиск в направлении  
увеличения или уменьшения радиочастоты  
до следующей радиостанции.

Длительное нажатие: автоматический поиск  
в направлении увеличения или уменьшения  
радиочастоты до следующей радиостанции.

Режим проигрывания компакт-дисков

Короткое нажатие: предыдущая или следующая  
дорожка.

Длительное нажатие: перемотка вперед или назад.

Подробная информация приведена в инструкции  
по эксплуатации акустической системы, прилагаемой  
к автомобилю.

## Аудиосистема (вариант 2)

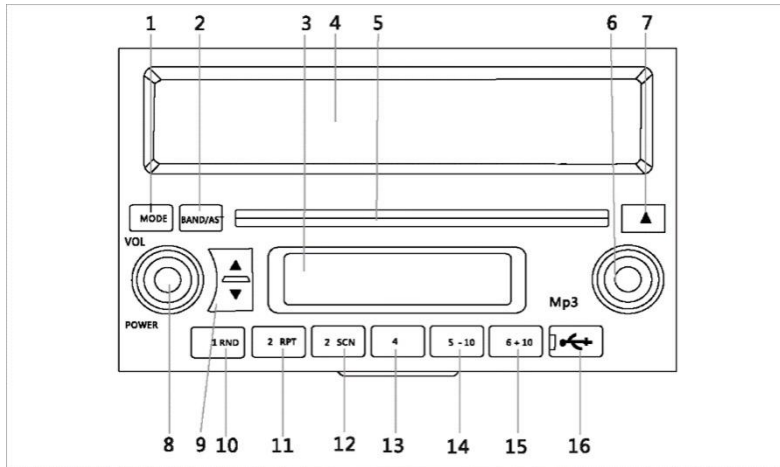

1. Кнопка MODE («РЕЖИМ»): выбор источника воспроизводимого сигнала
2. Кнопка BAND/AST  
Короткое нажатие: выбор диапазона.  
Длительное нажатие: автоматический поиск и сохранение радиостанций.
3. ЖК-дисплей
4. Вещевой отсек
5. Отсек для компакт-диска
6. Ручка настройки и выбора режима звуковых эффектов  
Нажатие: выбор режима звуковых эффектов.  
Поворот: настройка станции.
7. Кнопка извлечения компакт-диска

8. Ручка включения питания / регулировки громкости  
Короткое нажатие: включение питания.  
Длительное нажатие: выключение питания.  
Поворот влево: уменьшение громкости.  
Поворот вправо: увеличение громкости.
9. Кнопка ◀▶  
Режим настройки радио  
Короткое нажатие: ручной поиск в направлении увеличения или уменьшения радиочастоты до следующей радиостанции.  
Длительное нажатие: автоматический поиск в направлении увеличения или уменьшения радиочастоты до следующей радиостанции.  
Режим проигрывания компакт-дисков

Короткое нажатие: предыдущая/следующая дорожка.  
Длительное нажатие: перемотка вперед или назад.

10. Кнопка запоминания радиостанции № 1  
RND: включение и выключение воспроизведения содержимого компакт-дисков в случайном порядке.

11. Кнопка запоминания радиостанции № 2  
RPT: включение и выключение повторного воспроизведения компакт-дисков

12. Кнопка запоминания радиостанции № 3 SCN:  
сканирование музыки на компакт-дисках

13. Кнопка запоминания радиостанции № 4  
Короткое нажатие: переключение на радиостанцию № 4.

Длительное нажатие: сохранение прослушиваемой в данный момент радиостанции как радиостанции № 4.

14. Кнопка запоминания радиостанции № 5

Короткое нажатие: переключение на радиостанцию № 5.

Длительное нажатие: сохранение прослушиваемой в данный момент радиостанции как радиостанции № 5.

15. Кнопка запоминания радиостанции № 6

Короткое нажатие: переключение на радиостанцию № 6.

Длительное нажатие: сохранение прослушиваемой в данный момент радиостанции как радиостанции № 6.

16. Разъем USB



### Внимание!

Аудиосистемы некоторых автомобилей не имеют возможности проигрывания компакт-дисков.



## Особенности радиоприема в автомобиле

АМ- и FM-радиосигналы излучаются местной передающей антенной и принимаются антенной автомобиля. Радиоприемник преобразует их в сигнал звуковой частоты и передает на акустическую систему.

При большой мощности принимаемого сигнала обеспечивается наилучшее качество приема. Однако сигнал может быть и слабым. Это зависит от многих факторов, таких как расстояние от передающей антенны и близость к высоким зданиям, мостам и другим объектам, препятствующим прохождению радиоволн.

Качество приема АМ-сигнала на больших расстояниях обеспечить легче, чем FM-сигнала. Это вызвано тем, что АМ-сигнал имеет более низкую частоту. Низкочастотная радиоволна может отклоняться ионизированным слоем атмосферы и в результате обходить препятствия.

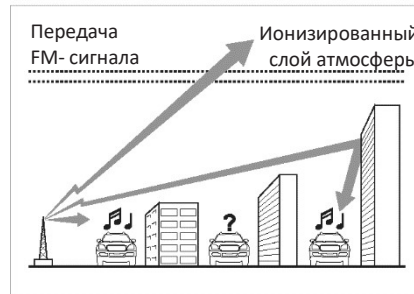
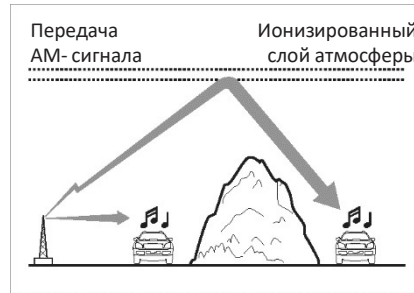

## Использование в автомобиле мобильного телефона или устройства беспроводной связи

При использовании мобильного телефона в автомобиле акустическая система может создавать шум. Это не означает, что она неисправна. Пользуйтесь мобильным телефоном как можно дальше от акустической системы.

При использовании мобильного телефона или устройства беспроводной связи в автомобиле он должен быть оборудован внешней антенной. Прием сигнала мобильного телефона или устройства беспроводной связи с помощью внутренней антенны может создавать помехи акустической системе автомобиля и снижать безопасность вождения.

### Предупреждение

Запрещено пользоваться мобильным телефоном во время вождения автомобиля. Прежде чем набирать номер или отвечать на звонок, необходимо припарковать автомобиль в безопасном месте.

## Использование DVD и CD

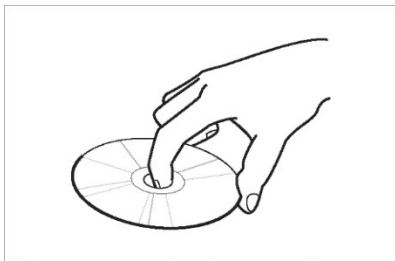

- Берите диск так, как показано на рисунке выше. Следите за тем, чтобы не оставлять отпечатков пальцев на внутренней поверхности компакт-диска, предназначенной для записи информации.
- Царапина на поверхности диска приведет к его заклиниванию во время воспроизведения или потере информации на диске.
- Не наклеивайте на диск клейкую ленту, бумагу или этикетки, а также не рисуйте на нем.
- Ни в коем случае не воспроизводите поврежденный, деформированный или поцарапанный диск, поскольку это может привести к серьезному повреждению CD-проигрывателя.

## Хранение дисков

- Неиспользуемые компакт-диски нужно хранить в футлярах для дисков, в темном и прохладном месте, чтобы избежать воздействия солнечных лучей, высокой температуры и влажности.
- Вынимая диск из проигрывателя, не извлекайте его резко и с силой, это может привести к повреждению диска или проигрывателя компакт-дисков.
- Не пытайтесь вставить компакт-диск в выключенный проигрыватель.

## Защита DVD и CD

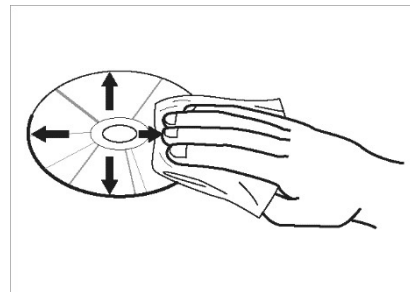

Отпечатки пальцев, пыль и грязь на поверхности дисков ухудшают качество воспроизведения. Для очистки поверхности дисков используйте чистую ткань. Если поверхность слишком грязная, очистите ее нейтральным моющим средством. Протирайте диски в радиальном направлении изнутри наружу, как показано на рисунке выше.

## Механическая коробка передач

### 5- и 6-ступенчатая механическая коробка передач



Схема переключения передач нанесена на рукоятку рычага переключения передач. Все передачи включаются синхронизаторами, облегчающими переключение.

### Переключение передач Рекомендуемые скорости при переключении передач

Передачи	Рекомендуемая скорость
1-2	20 км/ч
2-3	40 км/ч
3-4	55 км/ч
4-5	75 км/ч
5-6	85 км/ч

Примечание.

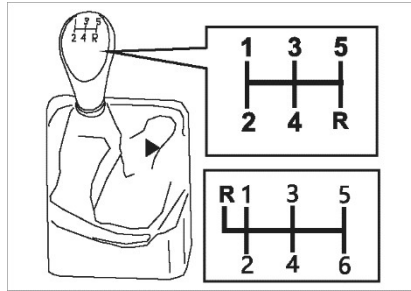
1. Для включения передачи заднего хода («R») в 6-ступенчатой коробке передач полностью остановите автомобиль, поднимите предохранитель включения передачи заднего хода и подождите 3 секунды, а затем включите передачу. Включение передачи заднего хода во время движения автомобиля приведет к повреждению трансмиссии.
2. Затрудненное переключение передач до прогрева трансмиссионного масла в холодное время является нормальным и не ведет к неисправностям трансмиссии.
3. Если включение передачи перед троганием с места сильно затруднено, переключитесь на нейтральную передачу, отпустите педаль сцепления, а затем нажмите ее и включите первую передачу или передачу заднего хода.
4. Не пользуйтесь рычагом переключения передач как подлокотником, иначе это приведет к преждевременному износу вилок переключения передач.



### Внимание!

При переключении с 5-й на 4-ю передачу будьте осторожны, чтобы не включить по ошибке 2-ю передачу. Это приведет к слишком высокой частоте вращения двигателя, так что стрелка тахометра окажется в красной зоне. Такое превышение частоты вращения может привести к выходу двигателя из строя.

Шестая передача трансмиссии повышающая и не является тяговой. Она служит для улучшения комфорта в салоне автомобиля за счет снижения шума и вибрации от работы двигателя. Эксплуатация автомобиля на шестой передаче возможна только при соблюдении следующих условий: хорошее сцепление колес с дорожным полотном, загрузка автомобиля не превышает допустимую, скорость автомобиля выше 85 км/ч.

Не соблюдение вышеперечисленных условий может повлечь неисправность трансмиссии.

Переключайте передачи на рекомендованных скоростях, указанных в таблице выше; это увеличит экономичность, комфорт при езде и позволит автомобилю наилучшим образом проявить свои ходовые качества.

- Во время переключения передач следите за тем, чтобы частота вращения двигателя соответствовала скорости автомобиля.
- Правильное переключение передач может повысить эффективность использования топлива и продлить срок службы двигателя.
- На очень большой скорости не переключайтесь на нейтральную передачу, поскольку двигатель какое-то время будет работать с очень высокой частотой вращения, и это приведет к снижению срока его службы.

## **Управление сцеплением**

- Перед переключением передач выжмите педаль сцепления до конца, а затем медленно отпустите.
- Не держите ногу на педали сцепления во время движения; это приведет к его чрезмерному износу.

- При движении по склону не пробуксовывайте сцеплением, чтобы предотвратить его чрезмерный износ.
- Паркуя автомобиль на склоне с применением стояночного тормоза, не нажимайте педаль сцепления часто и быстро.
- Чтобы выработать хорошие навыки вождения, не следует часто ездить при не полностью отпущенной педали сцепления; это сокращает срок службы сцепления.

## **Навыки вождения автомобиля с механической трансмиссией**

- На автомобиле 1.9 STI с дизельным двигателем рекомендуется на ровной дороге трогаться с места на 2-й передаче. 1-ю передачу нужно использовать для преодоления подъемов, медленной езды или буксировки.
- Спуск по склону на нейтральной передаче очень опасен. Необходимо двигаться с включенной передачей, поскольку это не только повышает экономичность, но и позволяет тормозить двигателем.
- Не тормозите на спусках постоянно, иначе это приведет к перегреву

тормозов и снижению их эффективности. При движении на спусках снизьте скорость и переключитесь на более низкую передачу, чтобы торможение двигателем было более эффективно.

- Перед переключением на более низкую передачу снизьте скорость, чтобы предотвратить работу двигателя с очень высокой частотой вращения.
- Перед включением передачи заднего хода автомобиль должен быть полностью остановлен, иначе трансмиссия легко может выйти из строя. Прежде чем включать передачу заднего хода, выжмите педаль сцепления, переключите рычаг переключения передач в нейтральное положение и подождите 3 секунды.
- При движении по скользкой дороге следует проявлять особую осторожность, особенно при торможении, разгоне и переключении передач, так как внезапное изменение частоты вращения двигателя на скользкой дороге приведет к проскальзыванию колес, уменьшению тягового усилия и потере управления автомобилем.

## **⚠ Предупреждение**

- ▶ Потеря управления на высокой скорости может привести к опрокидыванию.
- ▶ Если два или более колес оказались на обочине, быстрое вращение рулевого колеса легко может привести к потере управления автомобилем. В этом случае снизьте скорость и верните автомобиль на дорогу.
- ▶ В случае столкновения пассажир, не пристегнутый ремнем безопасности, гораздо более уязвим, чем пристегнутый.
- ▶ Превышение разрешенной скорости строго запрещено.

## **Тормозная система**

Исправность тормозной системы имеет исключительное значение для безопасности движения. Строго соблюдайте периодичность технического обслуживания; проводить его необходимо в авторизованном сервисном центре.

### **Рабочая тормозная система**

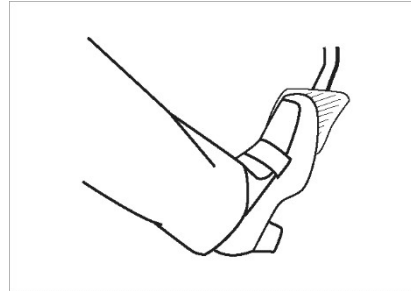

- Автомобиль оборудован тормозной системой для четырех колес с вакуумным усилителем, обеспечивающим низкое усилие на педали тормоза. Антиблокировочная тормозная система (ABS) помогает сохранить управляемость при экстренном торможении, предотвращая блокировку колес.
- Рабочая тормозная система имеет два контура. В случае повреждения одного из них другой продолжает работать. При работе только одного контура тормозной системы усилие на педали тормоза увеличивается, и становится сложнее затормозить автомобиль на небольшом тормозном пути. По возможности припаркуйте автомобиль в безопасном месте и обратитесь за помощью в сервисную организацию.
- Когда загорается контрольная лампа тормозной системы, это обычно указывает на недостаточный уровень тормозной жидкости. Если после доливки тормозной жидкости контрольная лампа продолжает гореть, немедленно обратитесь в сервисный центр.

Если двигатель не запускается, для доставки автомобиля в сервисную организацию воспользуйтесь эвакуатором или другими безопасными способами.

Примечание. При работе ABS на педали тормоза ощущаются толчки, что является обычным признаком работы этой системы.

## Предупреждение

При неисправности тормозной системы или подозрении на такую неисправность немедленно свяжитесь с сервисным центром для проверки состояния системы.

При неисправности тормозной системы эксплуатация автомобиля недопустима.

### Стояночный тормоз

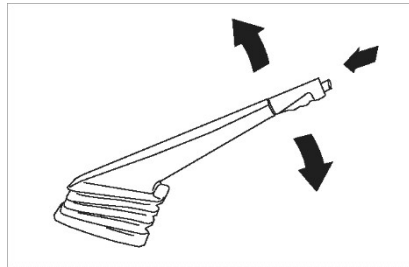

- Стояночный тормоз включается с помощью рычага. Для включения стояночного тормоза с силой потяните вверх рычаг стояночного тормоза.
- При стоянке на склоне, если автомобиль оборудован механической коробкой передач, после включения стояночного тормоза включите 1-ю передачу.
- Чтобы предотвратить случайное движение с включенным стояночным тормозом, перед началом движения убедитесь, что рычаг стояночного тормоза полностью опущен.
- Чтобы выключить стояночный тормоз, слегка потяните вверх рычаг стояночного тормоза, нажмите кнопку рычага и, удерживая ее, полностью опустите рычаг.

## Замок зажигания

### ⚠ Предупреждение

- ▶ Чтобы предотвратить непреднамеренное движение автомобиля, каждый раз после полной остановки полностью включайте стояночный тормоз.
- ▶ При выключении стояночного тормоза обращайтесь внимание на то, чтобы его рычаг был полностью опущен. Неполное опускание рычага приведет к перегреву тормозной системы и, как следствие, к ухудшению динамики торможения. Кроме того, это станет причиной преждевременного износа фрикционных накладок задних тормозных колодок.
- ▶ Не пытайтесь ускорить приработку фрикционных накладок задних тормозных колодок, пользуясь стояночным тормозом вместо рабочего.

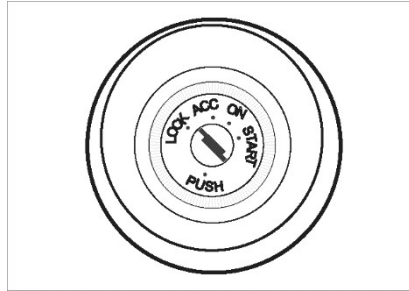

#### Положение «LOCK»

Вставлять и вынимать ключ можно только в этом положении. Для перевода в это положение ключ, находящийся в положении «ACC», нужно нажать и повернуть против часовой стрелки. Если вынуть из замка ключ, находящийся в положении «LOCK», рулевое колесо будет заблокировано от поворота.

#### Положение «ACC»

В этом положении ключа работает акустическая система, прикуриватель и бортовой источник постоянного тока.

Чтобы предотвратить чрезмерный разряд аккумуляторной батареи, не рекомендуется при неработающем двигателе длительное время пользоваться этими устройствами.

#### Положение «ON»

В этом положении ключа происходит диагностика электронных систем автомобиля, и на это время на панели приборов загораются индикаторы; затем все системы приходят в состояние готовности. Во время движения автомобиля ключ должен оставаться в этом положении. Если двигатель не запускается, не оставляйте ключ в положении «ON» на долгое время, иначе это вызовет саморазряд аккумуляторной батареи и может вызвать неисправность системы зажигания.

#### Положение «START»

Это положение используется только для пуска двигателя. При повороте ключа в это положение включается стартер. После пуска двигателя отпустите ключ зажигания, и он вернется в положение «ON».

## Пуск двигателя

### Указания по пуску двигателя

- Перед пуском установите рычаг переключения передач в нейтральное положение. Рекомендуется выжать педаль сцепления.
  - После пуска двигателя немедленно отпустите ключ зажигания, чтобы он вернулся в положение «ON». Не допускайте одновременной работы стартера и двигателя.
  - После пуска холодный двигатель некоторое время издает повышенный шум. Это связано с тем, что между сопряженными деталями непрогретого двигателя имеются большие зазоры, что приводит к недостаточному смазыванию, и сначала должно установиться требуемое давление смазочного масла. Это нормальное явление.
  - Не допускайте длительной работы двигателя на холостом ходу, начинайте движение как можно скорее.
  - Избегайте работы двигателя с высокой частотой вращения и не нажимайте полностью педаль акселератора
- до прогрева двигателя.
- Поскольку дизельный двигатель отличается высокими степенью сжатия, пусковым крутящим моментом и пусковой частотой вращения, его пуск в холодное время года относительно затруднен. Как правило, автомобильные дизельные двигатели оснащаются устройствами предпускового подогрева.
- Перед пуском в холодное время года поверните ключ зажигания в положение «ON», дождитесь, пока не погаснет контрольная лампа предпускового подогрева, и только тогда запускайте двигатель.
  - Если двигатель не запустился, перед повторным предпусковым подогревом и пуском подождите примерно 30 секунд.
  - После продолжительной работы под высокой нагрузкой не останавливайте двигатель сразу и дайте ему поработать на холостом ходу в течение 2 минут. Это предотвратит перегрев двигателя.
  - При пуске двигателя буксировкой воспользуйтесь, если возможно, дополнительной аккумуляторной

батареей, чтобы максимально ускорить пуск. См. раздел «Пуск двигателя в аварийных ситуациях».

### Предупреждение

Автомобиль оборудован двигателем с турбонаддувом; после остановки автомобиля не останавливайте двигатель немедленно. Перед остановкой двигателя он должен поработать на холостом ходу 3-5 минут, чтобы остыл турбокомпрессор. Это предотвратит повреждение системы турбокомпрессора.

### Предупреждение

Запрещается запускать двигатель в закрытом помещении с плохой вентиляцией. Монооксид углерода, находящийся в составе отработавших газов, не имеет запаха и может привести к серьезному отравлению или смерти.



## **4 Эксплуатация**

<b>Экономичное и экологичное вождение .....</b>	<b>88</b>
<b>Парковочный радар .....</b>	<b>91</b>
<b>Особенности зимней эксплуатации .....</b>	<b>92</b>
<b>Тормозная система .....</b>	<b>94</b>
<b>Заправка автомобиля .....</b>	<b>96</b>

## Экономичное и экологичное вождение

Расход топлива, приспособляемость к изменяющимся дорожным условиям и износ двигателя, тормозов и шин в основном зависят от трех различных факторов.

- Стиль вождения
- Условия эксплуатации
- Техническое состояние автомобиля

Плавное и экономичное вождение легко позволяет снизить расход топлива на 10–15%. Ниже приведены указания, выполнение которых позволяет снизить расход топлива и выбросы токсичных веществ в атмосферу.

### Указание 1

#### ✿ Трогание с места

На автомобиле 1.9 СТИ с дизельным двигателем рекомендуется на ровной дороге трогаться с места на 2-й передаче. 1-ю передачу нужно использовать для преодоления подъемов, медленной езды или буксировки. Выбирать передачу следует исходя из дорожных условий.

### Указание 2

#### ✿ Плавное вождение

Больше всего топлива автомобиль потребляет при разгоне. Плавное вождение позволяет уменьшить количество торможений и, следовательно, также и количество ускорений. Если позволяют условия, двигайтесь до остановки автомобиля по инерции, например, когда на светофоре ожидается красный свет.

### Указание 3

#### ✿ Необходимое давление в шинах

Всегда поддерживайте нужное давление в шинах. При снижении давления в шинах на 0,5 бар увеличение расхода топлива может составить до 5%. Недостаточное давление в шинах увеличивает сопротивление качению и, таким образом, ускоряет износ шин и ухудшает ходовые качества.

Проверять давление следует при холодных шинах.

Кроме того, не используйте зимние шины в течение всего года, так как они обладают повышенным уровнем шума и дают увеличение расхода топлива до 10%. Своевременно меняйте шины соответственно сезону.

### Указание 4

#### ✿ Экономичное переключение передач

На рисунке ниже показана зависимость расхода топлива, л/100 км, от скорости автомобиля, км/ч, на разных передачах.

Может быть полезен следующий принцип: после трогания с места проехать на 1-й передаче на расстояние в одну длину автомобиля, а затем переключиться на вторую передачу при частоте вращения двигателя примерно 2000 об/мин.

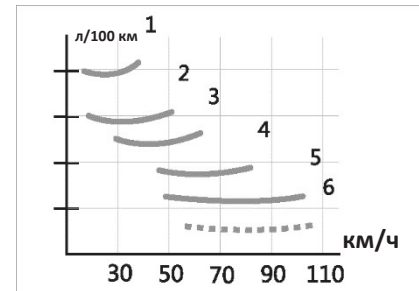

## Указание 5

✿ Не ездите на максимальной скорости

По возможности избегайте движения на максимальной скорости. При максимальной и близких к ней скоростях расход топлива, токсичность отработавших газов и шум при движении увеличиваются в несколько раз.

На рисунке ниже показана зависимость расхода топлива, л/100 км, от скорости автомобиля, км/ч. При движении автомобиля на  $\frac{3}{4}$  максимальной скорости расход топлива снижается примерно наполовину.

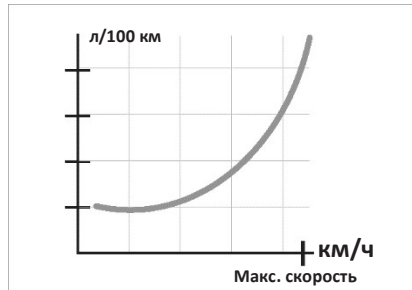

## Указание 6

✿ Сокращение времени работы двигателя на холостом ходу В заторе, при ожидании на железнодорожных переездах или перекрестках остановите двигатель; за эти 30–40 секунд будет сэкономлено больше топлива, чем потребуется для пуска двигателя.

## Указание 7

✿ Периодическое обслуживание

Периодическое обслуживание в сервисном центре — одно из условий экономичной эксплуатации автомобиля. Своевременное техническое обслуживание двигателя не только способствует повышению безопасности вождения, но и помогает снизить расход топлива.

Увеличение расхода топлива двигателем, не прошедшим надлежащего обслуживания, может составлять до 10%.

Проверяйте уровень моторного масла при каждой заправке.

Расход моторного масла в значительной степени зависит от нагрузки и частоты вращения двигателя. В зависимости от стиля вождения он может составлять до 1,0 л/1000 км.

Дополнительное замечание: применение моторного масла меньшей вязкости может снизить расход топлива.

## Указание 8

✿ Удаление с автомобиля ненужных грузов

Помимо хорошего стиля вождения и периодического обслуживания автомобиля, имеется еще возможность снижения расхода топлива — удаление ненужных грузов.

Каждый килограмм массы автомобиля увеличивает расход топлива. Поэтому необходимо время от времени проверять багажное отделение, чтобы не возить с собой ненужных вещей.

Многие автомобили эксплуатируются с багажниками на крыше, даже когда они не используются.

Эти багажники увеличивают сопротивление воздуха. При скорости 100–120 км/ч даже пустой багажник на крыше увеличивает расход топлива примерно на 12%.

#### Указание 9

 Расход топлива при торможении двигателем (движении по инерции с включенной передачей) ниже, чем при движении накатом (на нейтральной передаче).

#### Указание 10

 Сокращение числа поездок на короткие расстояния

Для достижения наименьших расхода топлива и токсичности отработавших газов двигатель должен работать при необходимой рабочей температуре. Как правило, сразу после пуска двигателя расход топлива бывает высоким, а после прогрева двигателя он снижается. После примерно 4 км пробега двигатель достигнет нормальной рабочей температуры, а расход топлива достигнет нормального уровня.

Поэтому избегайте езды на короткие расстояния, насколько это возможно. Если пункт назначения совсем рядом, постарайтесь добраться до него пешком.

Также очень важна температура окружающей среды. Для одного и того же расстояния (км) расход топлива (л/100 км) при температуре окружающей среды +20 °С и –10 °С будет разным. Расход топлива зимой будет выше, чем летом.



#### Внимание!

Если автомобиль не эксплуатируется в течение длительного времени, отсоедините отрицательную клемму аккумуляторной батареи и каждые два месяца подзаряжайте ее, чтобы компенсировать снижение напряжения, вызванное внутренним саморазрядом.

#### Указание 11

 Экономия электроэнергии. Электроэнергия в автомобиле вырабатывается генератором.

Включение потребителей электроэнергии увеличивает нагрузку на генератор, потребляемую им от двигателя мощность и, следовательно, расход топлива. Для обогрева заднего ветрового стекла, передних габаритных огней, работы климатической установки требуется большая мощность. Поэтому отключайте потребители электроэнергии, если в них нет необходимости.

#### Указание 12

 Ведение записей

Для контроля расхода топлива полезно записывать количество топлива до и после поездки. Таким образом можно своевременно обнаружить изменение расхода топлива. При необходимости примите соответствующие меры. При увеличении расхода топлива следует принять в расчет режим движения, местоположение и дорожные условия с момента последней заправки.

## Парковочный радар

Парковочный радар заднего обзора работает только при включении передачи заднего хода. Он использует данные ультразвуковых датчиков для определения расстояния между задней частью автомобиля и препятствием на пути его движения. При обнаружении препятствия зуммер звучит с различной частотой, чтобы помочь водителю. Когда задний бампер автомобиля находится на расстоянии менее 30 см от препятствия, сигнал зуммера звучит непрерывно, предупреждая водителя. Частота звучания зуммера зависит от расстояния до препятствия сзади. Чем ближе препятствие, тем чаще повторяется звук зуммера и выше его частота. Когда задний бампер автомобиля находится на расстоянии менее 30 см от препятствия, сигнал зуммера звучит непрерывно.

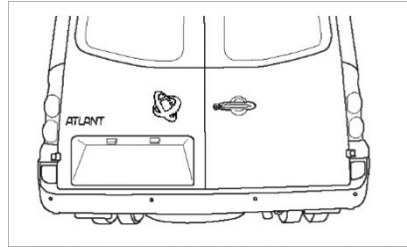

**Примечание.** При положении «ON» ключа зажигания и включении передачи заднего хода происходит самодиагностика системы. Если неисправностей не обнаружено, звучит одиночный сигнал. Двойной сигнал означает неисправность. В этом случае обратитесь в сервисный центр.

### Примечания

Даже если автомобиль оборудован парковочным радаром заднего обзора, при парковке и движении задним ходом следует быть особенно внимательным.

- Датчики парковочного радара имеют непросматриваемую зону, в которой они не обнаруживают препятствие или людей.

- Особое внимание следует уделять детям или маленьким домашним животным, поскольку их датчики могут не обнаружить.
- Поверхности некоторых объектов (например, одежды) не отражают сигнал парковочных датчиков, поэтому они не обнаруживают такого рода объекты или людей в такой одежде.
- Внешние радиопомехи могут нарушить работу парковочного радара.
- Парковочный радар не всегда может обнаружить некоторые опасные объекты, такие как прицепы, тонкие поручни, заборы и столбы.
- Возможна ситуация, когда парковочный радар обнаруживает препятствие, но по мере приближения автомобиля к препятствию сигнал зуммера прекращается (это возможно в случае особенно высокого или низкого препятствия). Не игнорируйте сигнал зуммера; в противном случае возможен несчастный случай или повреждение автомобиля.

- Следите за тем, чтобы поверхность датчиков парковочного радара не была покрыта льдом, снегом или грязью. Поверхность датчиков можно промывать струей воды под давлением, но ее источник должен находиться на достаточном расстоянии от датчиков.

## **Особенности зимней эксплуатации**

### **Моторное масло**

При низких температурах вязкость моторного масла значительно возрастает, что затрудняет пуск двигателя. Своевременно меняйте масло соответственно сезону.

### **Охлаждающая жидкость**

Если температура в вашем регионе опускается ниже 0 °С, в качестве охлаждающей жидкости нельзя применять воду, так как ее замерзание приведет к повреждению узлов системы охлаждения и блока цилиндров двигателя. Поэтому в охлаждающую жидкость следует добавлять антифриз. Охлаждающая жидкость, залитая в систему охлаждения на предприятии-изготовителе, имеет минимальную рабочую температуру –30 °С (-20 °F). Перед приближением зимы проверьте состояние охлаждающей жидкости. При необходимости долейте в систему ту же охлаждающую жидкость, которой заправлена система.

### **Жидкость для омывателя лобового стекла**

Чтобы гарантировать нормальную работу омывателя при низких температурах, пользуйтесь жидкостью с достаточно низкой для вашего региона температурой замерзания.

### **Масло для гидроусилителя рулевого управления**

Вязкость масла гидроусилителя рулевого управления при низких температурах также увеличивается. В этом случае усилие на рулевом колесе при повороте и шум насоса гидроусилителя несколько возрастают. После прогрева масла усилие и шум возвращаются к норме. Необходимо достаточно прогреть двигатель на холостом ходу (см. выше). Трогаться с места лучше после исчезновения указанных повышенного усилия и шума. Рекомендованное масло: ATF-III

## **Аккумуляторная батарея**

При понижении температуры степень заряда батареи также снижается. Это особенность аккумуляторных батарей; холодная батарея, особенно не полностью заряженная, дает небольшой пусковой ток. Перед наступлением холодной погоды рекомендуется проверить состояние автомобиля в авторизованном сервисном центре. При необходимости зарядите аккумуляторную батарею. Это не только ускорит пуск двигателя, но и продлит срок службы батареи.

## **Щетки стеклоочистителя**

Перед включением стеклоочистителя проверьте, не примерзли ли щетки к стеклу. В случае примерзания необходимо направить поток теплого воздуха на ветровое стекло и подождать, пока щетки оттают и смогут свободно двигаться.

## **Вентиляция**

После сильного снегопада очистите вентиляционные отверстия кузова, чтобы работа системы отопления и вентиляции не нарушалась.

## **Предотвращение замерзания дверных замков**

Для этого распылите антиобледенитель или глицерин в замочные скважины. Если замок все же замерз, растопите лед нагретым ключом.

Примечание. Диапазон рабочих температур ключа составляет 40–80 °С. Если нагреть ключ до температуры выше 80 °С, встроенный в ключ импульсный передатчик будет поврежден.

Перед мойкой автомобиля зимой закройте дверные замки тканью, чтобы предотвратить попадание в них воды.

## **Стояночный тормоз**

Если температура окружающей среды ниже 0 °С, оставляя автомобиль на стоянке, включите 1-ю передачу или передачу заднего хода и не включайте стояночный тормоз. Если задействовать стояночный тормоз, тормозные колодки могут примерзнуть к барабанам или дискам. При парковке автомобиля на склоне установите под передние колеса противооткатные упоры.

Пользоваться стояночным тормозом во время парковки рекомендуется при температуре окружающей среды выше 0 °С.

## **Мойка автомобиля**

Соль и другие химические вещества, разбрасываемые зимой на дорогах в некоторых регионах, вызывают коррозию кузова автомобиля. Поэтому необходимо своевременно мыть автомобиль, согласно требованиям по техобслуживанию.

## Вода

Для предотвращения образования льда на водоотводах дверей и крыши их следует обработать силиконовой смазкой.

## Зимние шины с противоскользящей поверхностью

На заснеженных и обледенелых дорогах рекомендуется использовать зимние шины с противоскользящей поверхностью. На всех колесах должны быть установлены шины одинакового размера и модели. Зимние шины, изношенные более чем на 50 %, имеют уже недостаточные фрикционные свойства. Нельзя применять шины, не соответствующие спецификации.

Примечание. Правила в отношении зимних шин (скорость движения, обязательное использование, тип и т. д.) различаются в зависимости от региона. Соблюдайте принятые в вашем регионе правила.

## Тормозная система

### Общая информация

- Износ фрикционных накладок тормозных колодок в значительной степени зависит от условий эксплуатации и стиля вождения. Необходимо проверять толщину фрикционных накладок с периодичностью, приведенной в указаниях о техническом обслуживании, особенно при эксплуатации в городе, поездках на короткие расстояния, при частых разгонах и торможениях.
- При движении по склону своевременно переключайтесь на низшую передачу, чтобы эффективно использовать вспомогательное торможение двигателем. Это уменьшит нагрузку на рабочую тормозную систему. Торможение будет эффективнее, если нажимать педаль тормоза периодически, а не постоянно.



### Внимание!

- ▶ Если тормозные механизмы влажные, например, после езды по воде, под дождем или мойки автомобиля, при движении нажмите на тормоз несколько раз, чтобы просушить тормоза и предотвратить задержку торможения из-за мокрых тормозных дисков (барабанов) и колодок, а также примерзание колодок к дискам (барабанам) в холодное время года.
- ▶ На дороге, посыпанной солью для устранения образования льда, возможна задержка торможения, если перед этим тормозами длительное время не пользовались. При эксплуатации на таких дорогах необходимо удалять соль с тормозных дисков и колодок.



## Перегрев тормозов

### **Внимание!**

- ▶ Не держите ногу на педали тормоза при движении; это вызовет перегрев тормозов и ухудшение свойств материала фрикционных накладок тормозных колодок, отчего увеличится тормозной путь и ускорится износ накладок.
- ▶ Перед спуском по крутому склону снизьте скорость и включите низшую передачу (для механической коробки передач) или режим автоматического переключения до промежуточной передачи (для автоматической коробки передач). Это увеличит эффективность работы вспомогательного торможения двигателем и уменьшит нагрузку на рабочую тормозную систему.

- ▶ Если на автомобиле дополнительно установлен передний спойлер или декоративные накладки колесных арок, они не должны мешать охлаждению передних тормозов, иначе тормоза перегреются.

## Вакуумный усилитель

### **Внимание!**

- ▶ Вакуумный усилитель работает за счет вакуума, создаваемого во время работы двигателя. Поэтому не двигайтесь по инерции при остановленном двигателе.
- ▶ Если вакуумный усилитель не может работать (например, при буксировке автомобиля или при повреждении усилителя тормозов), нажимайте педаль тормоза с увеличенным усилием, чтобы компенсировать отсутствие эффекта усиления.

## Антиблокировочная система (ABS)

- ABS значительно повышает активную безопасность автомобиля. Ее основным преимуществом является предотвращение блокировки колес и сохранение управляемости автомобиля при экстренном торможении. Даже при резком торможении на мокрой дороге управляемость сохраняется, поскольку колеса не блокируются. Однако ABS не может сократить тормозной путь во всех случаях. Например, на песчаных или покрытых свежим снегом дорогах следует ездить осторожно и с низкой скоростью, поскольку на них тормозной путь может быть больше.



## Внимание!

Даже ABS не может преодолеть законы физики, особенно следует соблюдать осторожность на скользких и мокрых дорогах. Если вы чувствуете толчки на педали тормоза, то есть работу ABS, вероятно, что скорость автомобиля не соответствует дорожным условиям и ее стоит скорректировать.

## Рулевое управление

- При работающем двигателе не удерживайте рулевое колесо повернутым до упора более 10 секунд. Когда рулевое колесо повернуто до упора, температура масла гидроусилителя рулевого управления будет быстро увеличиваться, что может привести к выходу из строя узлов гидроусилителя.
- При повороте рулевого колеса до упора после остановки автомобиля гидроусилитель рулевого управления будет издавать повышенный шум, так как его насос будет работать при максимальном давлении; частота вращения двигателя при этом упадет.

## Регулировка углов установки колес

Углы установки колес должны проверяться и корректироваться не реже чем через 20 000 км пробега. Проверка и регулировка углов установки колес должна выполняться авторизованным сервисным центром.

## Заправка автомобиля

### Заправка топливом

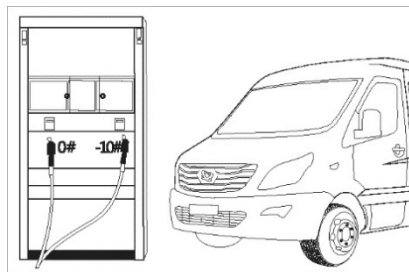

Заправочная горловина топливного бака расположена на стойке В со стороны водителя.



После остановки работы заправочного пистолета автоматической колонки топливный бак полон. Не добавляйте топливо после этого, иначе расширительное пространство в топливном баке будет заполнено, так что при нагревании топливо попадет в вентиляционный трубопровод.

После заправки закройте пробку топливного бака и крышку лючка пробки.

### Примечание.

Если топливо попало на кузов, его следует немедленно стереть, иначе краска может быть повреждена.

## Применяемое топливо

Температура окружающего воздуха	Марка дизельного топлива
Выше 4 °С	0 °С
Выше -5 °С	-10 °С
Выше -14 °С	-20 °С
Выше -29 °С	-35 °С

## Примечания

1. Заправляйте дизельное топливо, соответствующее нормам токсичности отработавших газов, выполняемым двигателем.
2. Автомобили с бензиновым двигателем заправляйте бензином с октановым числом не ниже 92.

## Заправка раствором мочевины

Бак для раствора мочевины находится в моторном отсеке (рядом с масляным бачком гидроусилителя рулевого управления).



Для заправки раствором мочевины пользуйтесь заправочным пистолетом (не рекомендуется добавлять раствор вручную, но, если это необходимо, пользуйтесь воронкой, чтобы не допустить разбрызгивания раствора мочевины и коррозии окружающих деталей). По окончании работы заправочного пистолета автоматической колонки бак для раствора мочевины полон и пополнять его больше не нужно. В противном случае возможны следующие ситуации.

- 1) Проливание раствора мочевины, повреждение окружающих деталей и загрязнение окружающей среды.
- 2) Если бак для раствора мочевины переполнен, его вентиляционное отверстие будет закрыто, отчего разрежение на входе насоса подачи раствора мочевины чрезмерно увеличится. Срок службы насоса сократится, и он может выйти из строя.
- 3) Нарушение герметичности бака для раствора мочевины и точности показаний датчика уровня.

После заправки раствором мочевины плотно закройте пробку бака и капот автомобиля.



## Внимание!

Если из-за применения некачественного раствора мочевины насос или форсунка подачи раствора мочевины не работают и автомобиль не удовлетворяет нормам токсичности отработавших газов, компания не рассматривает этот случай как гарантийный, даже если гарантийный период не закончился. Применяйте раствор мочевины, соответствующий стандарту ISO 22241.



При температуре ниже  $-10^{\circ}\text{C}$  раствор мочевины замерзает. Для таких условий эксплуатации в комплектацию автомобиля должен входить электрический подогреватель трубопровода раствора мочевины.

## 5 Указания по техническому обслуживанию

Снятие и установка запасного колеса .....	99
Предохранители .....	106
Применение огнетушителя и аварийного молотка .....	108
Буксировка автомобиля . .....	108
Пуск двигателя в аварийных ситуациях . .....	111
Перегрев двигателя .....	113

## Снятие и установка запасного колеса

На автомобилях с короткой колесной базой набор инструментов размещается внутри правой подножки. Для доступа к инструменту необходимо открыть крышку подножки.

На автомобилях с длинной колесной базой набор инструментов размещается в сумке.

Набор инструментов автомобилей Sollers Atlant включает в себя следующие компоненты:

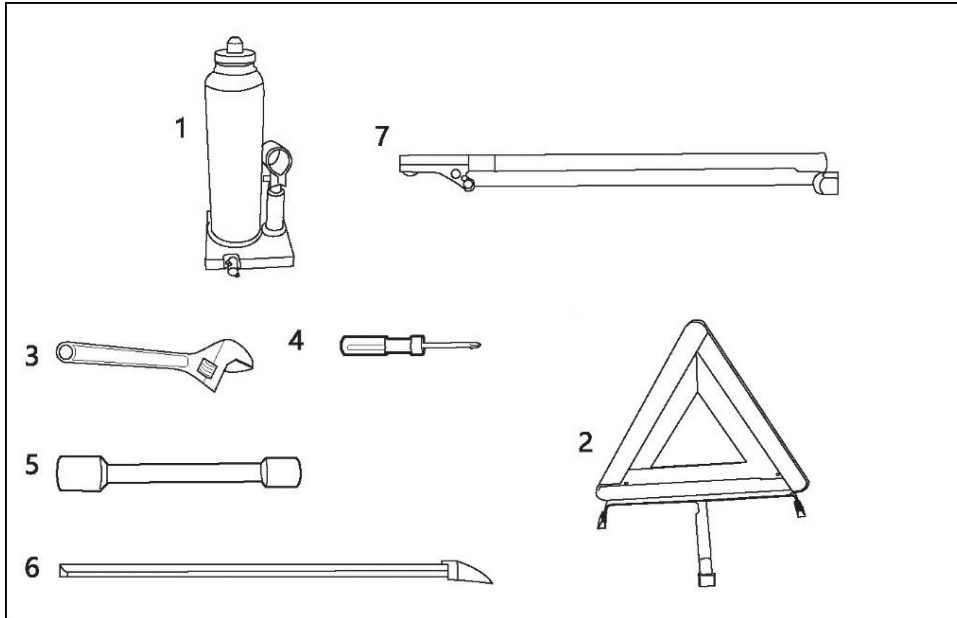

### Состав набора инструментов

1. Домкрат
2. Знак аварийной остановки
3. Разводной ключ
4. Отвертка с двумя видами рабочей части
5. Ключ для колесных болтов/гаек
6. Многофункциональный вороток
7. Ключ с шарнирной рукояткой

## Запасное колесо

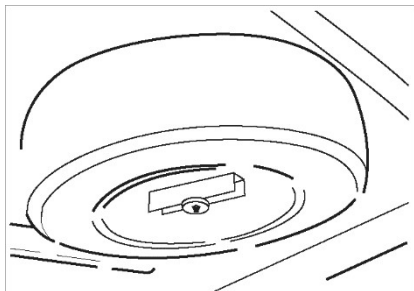

Регулярно проверяйте давление в шине запасного колеса и при необходимости подкачивайте его, чтобы оно было пригодно к работе в аварийной ситуации. Давление в шине запасного колеса должно соответствовать максимальному требуемому значению.  
Примечание. Запасное колесо находится в задней части автомобиля под полом кузова.

## Снятие запасного колеса

Снимать запасное колесо необходимо в следующем порядке.

1. Откройте заднюю дверь и возьмите из набора инструментов ключ с шарнирной рукояткой.
2. Разложите его.
3. Вставьте этот ключ в отверстие головки винта стопора запасного колеса и, вращая его против часовой стрелки, опустите цепь, удерживающую колесо.
4. Отверните болты на задней части цепи и снимите запасное колесо.

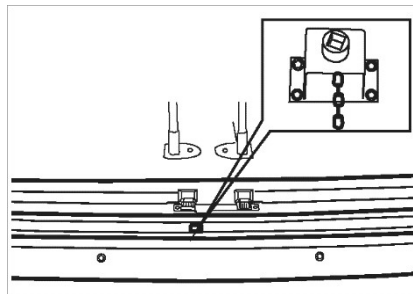

## Снятие запасного колеса автомобиля с длинной колесной базой

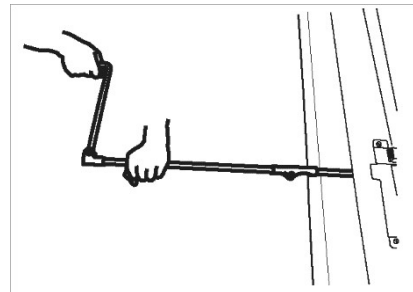

## Снятие запасного колеса автомобиля с короткой колесной базой

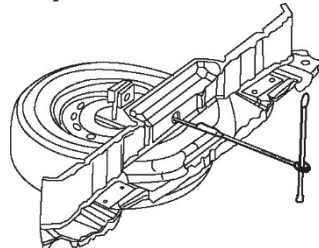

## Установка снятого колеса на место запасного

Это необходимо делать в порядке, обратном описанному выше.

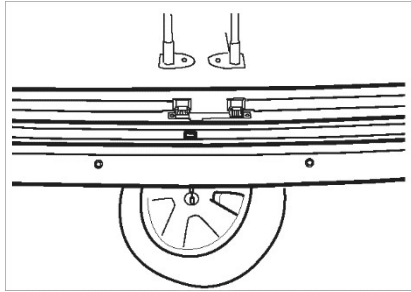

## Замена колеса

В случае прокола или разрыва шины во время движения действуйте следующим образом:

1. Двигаясь по прямой, уберите ногу с педали акселератора и медленно остановите автомобиль, плавно повернув на обочину дороги. Нельзя делать это резко, так как возможна потеря управления. Постарайтесь остановиться как можно ближе к наружному краю обочины на ровном и горизонтальном участке.
2. После полной остановки автомобиля включите аварийную сигнализацию, включите стояночный тормоз, передачу заднего хода и установите знак аварийной остановки.
3. Все пассажиры должны выйти из автомобиля и оставаться как можно дальше от проезжей части.
4. Замените колесо в следующем порядке.

Этот порядок действий применяется также при перестановке колес и замене колеса в обычных условиях (не на дороге). Перед заменой колеса убедитесь, что передача заднего хода и стояночный тормоз включены.

При замене колеса автомобиль должен стоять на горизонтальном участке как можно дальше от проезжей части, чтобы предотвратить травмирование проезжающим транспортом.

1. Снятие запасного колеса и подготовка инструментов

Снимите запасное колесо и выньте домкрат.

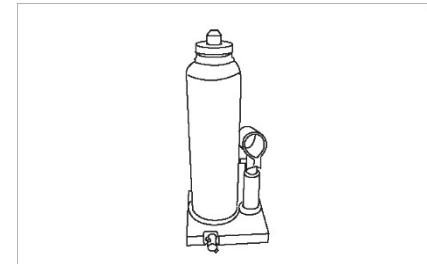

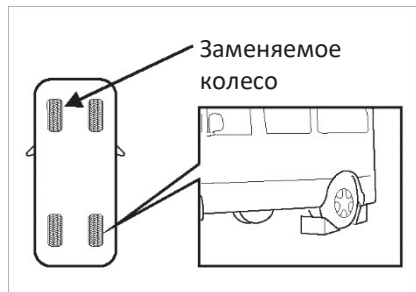

## 2. Установка противооткатных упоров

Перед подъемом автомобиля домкратом под колесо, расположенное по диагонали с заменяемым, следует установить противооткатные упоры.

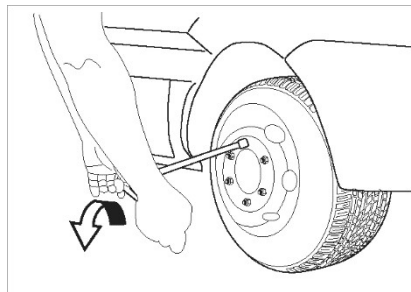

## 3. Отвертывание гаек колес

Перед подъемом автомобиля домкратом нужно ослабить гайки колес, чтобы потом легко отвернуть их. Ключ, надетый на гайку, должен полностью закрывать ее, чтобы соскальзывание ключа было исключено. Для достижения максимального усилия расположите конец воротка, вставленного в ключ, с правой стороны (как показано на рисунке), возьмитесь за конец воротка и поверните ключ с равномерным усилием. Гайки на этом этапе нужно не снимать, а только отвернуть на пол-оборота.

## 4. Размещение домкрата

Для замены колеса или установки цепей противоскольжения необходимо поднять автомобиль домкратом. Установите домкрат, как показано на рисунке, чтобы предотвратить повреждение деталей автомобиля.



## Размещение домкрата при подъеме автомобиля с длинной колесной базой

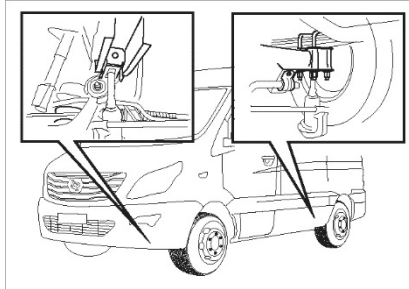

## Размещение домкрата при подъеме автомобиля с короткой колесной базой

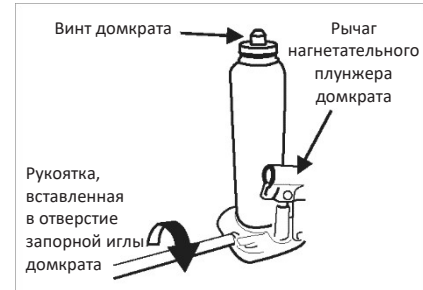
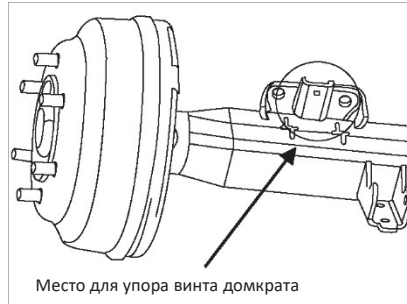

### 5. Подъем автомобиля

Вставьте рукоятку домкрата в отверстие запорной иглы и заверните ее по часовой стрелке до упора. Затем вставьте рукоятку в отверстие рычага нагнетательного плунжера домкрата так, чтобы выступ на рукоятке совместился с пазом в отверстии рычага. Перемещая рукоятку вверх и вниз, поднимите автомобиль на достаточную для замены колеса высоту.



### **Внимание!**

При неправильном размещении домкрата возможно повреждение деталей автомобиля.



## Внимание!

- ▶ Применяйте для подъема автомобиля только прилагаемый к нему домкрат; также и домкрат следует применять только для подъема автомобиля.
- ▶ Домкрат следует устанавливать на твердую горизонтальную поверхность.
- ▶ Для предотвращения утечки масла запрещается поворачивать запорную иглу домкрата против часовой стрелки более чем на 2 оборота.
- ▶ Прилагаемый к автомобилю гидравлический домкрат — телескопический, двухсекционный. При максимальном подъеме становится видна метка максимального хода (желтая линия). В этот момент немедленно прекратите подъем, иначе домкрат может выйти из строя.

- ▶ Будьте осторожны при работе с домкратом; обращайтесь внимание, нет ли людей под автомобилем или внутри него.
- ▶ Для замены колеса достаточно поднять автомобиль так, чтобы колесо только оторвалось от земли.
- ▶ Чем выше поднят автомобиль, тем больше боковая нагрузка на домкрат, сдвигающая его в сторону; при этом автомобиль может соскользнуть с домкрата, поэтому не поднимайте автомобиль выше, чем нужно, и не прилагайте к поднятому автомобилю каких-либо усилий.



## Предупреждение

- ▶ Поскольку соскальзывание поднятого автомобиля с домкрата не исключено, ни в коем случае нельзя находиться под автомобилем, поднятым на домкрате; это может привести к серьезной травме и даже смерти. При подъеме автомобиля на домкрате в нем никого не должно быть.
- ▶ Ступица колеса имеет острые края, поэтому будьте осторожны, чтобы не поцарапаться. Перед установкой колеса посадочные поверхности колеса и ступицы должны быть чистыми, иначе колесо не будет прижато к ступице по всей поверхности. При необходимости протрите поверхности чистой ветошью, смоченной водой. В случае неполного контакта посадочных поверхностей колеса и ступицы возможно ослабление гаек колеса и даже сход колеса со шпилек при движении автомобиля. Это вызывает потерю управления и может привести к серьезной аварии.

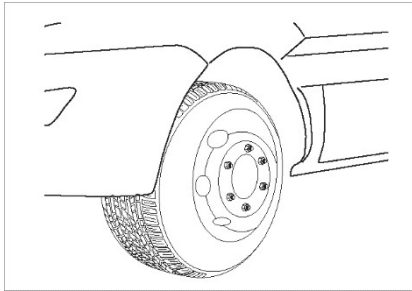

## 6. Установка запасного колеса

Отверните гайки колеса ключом и снимите их. Снимите колесо с болтов и положите горизонтально на землю. Наденьте запасное колесо на болты. Надавите на колесо, установив его на ступицу до упора. Если установить колесо на все болты сразу физически трудно, наденьте его сначала на верхний болт и, покачивая его в стороны, наденьте на все остальные.

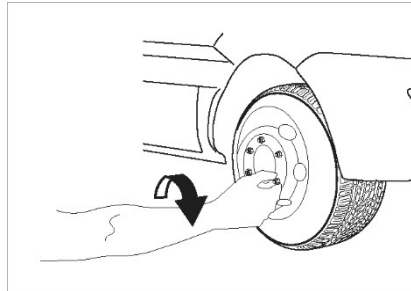

## 7. Установка гаек колеса на место

Установите крышку ступицы колеса и вручную накрутите гайки на болты. Убедитесь, что все гайки навинчены, и затяните их от руки.

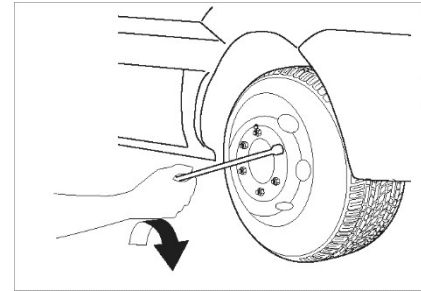

## 8. Опускание автомобиля и затяжка гаек

Опустите автомобиль и затяните гайки ключом. Ключ, надетый на гайку, должен полностью закрывать ее, чтобы предотвратить соскальзывание ключа. Не нажимайте на вороток ключа ногой и не удлиняйте вороток трубой или подобными предметами. Затяните все гайки и повторно проверьте их затяжку. После этого необходимо как можно скорее проверить момент затяжки гаек динамометрическим ключом и при необходимости подтянуть или ослабить гайки.

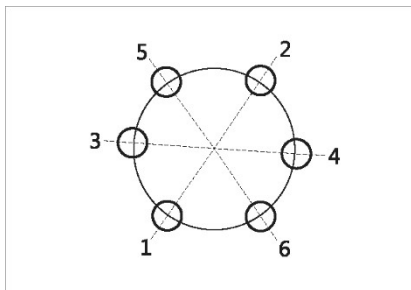

Порядок затяжки гаек показан на рисунке выше.

Момент затяжки: 184–224 Н·м

## **Внимание!**

Регулярно проверяйте момент затяжки гаек колес. Если он выходит за пределы указанного диапазона, необходимо как можно скорее проверить момент затяжки гаек динамометрическим ключом и при необходимости подтянуть или ослабить гайки.

## После замены колеса

Проверьте давление в шине с помощью манометра. Для этого отверните колпачок вентиля, наденьте штуцер манометра на вентиль и нажмите на штуцер. Если давление ниже требуемого значения, подкачайте шину или медленно поезжайте в ближайшую авторизованную сервисную организацию для подкачки шины. Если давление выше требуемого значения, выпустите воздух до достижения заданного давления. После проверки и регулировки давления в шинах верните на место колпачок вентиля, иначе вентиль забьется посторонними предметами. В случае утери колпачка как можно скорее купите новый и установите на место.

После замены шины установите снятое колесо на место запасного в порядке, описанном выше. Верните домкрат, его рукоятку и инструменты на место.

## Предохранители

### Общие сведения о предохранителях

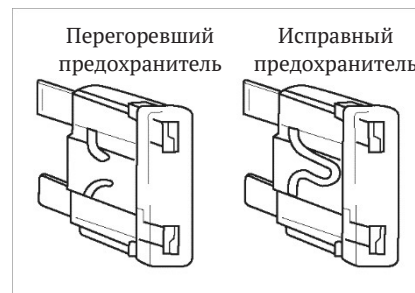

Каждая электрическая цепь автомобиля имеет предохранитель, защищающий ее от повреждения при коротком замыкании или перегрузке. При перегорании предохранителя обратитесь в сервисный центр для определения причины перегорания, ремонта электрооборудования и замены предохранителя. При замене следует устанавливать предохранитель с таким же номинальным током.

## Блок предохранителей

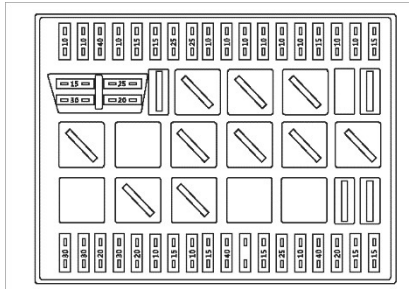

Блок предохранителей находится под панелью приборов со стороны водителя. На крышке блока предохранителей указана электрическая цепь и номинальный ток каждого предохранителя. Если какое-либо электрическое устройство автомобиля не работает, но электрооборудование этой цепи исправно, одной из причин может быть перегоревший предохранитель. Если предохранитель перегорел, цепь, в которой он установлен, разрывается. Если вы подозреваете, что предохранитель перегорел, выполните следующие действия:

1. Выключите двигатель и все электрические выключатели.
2. Откройте блок предохранителей и проверьте состояние предохранителей, влияющих на неработающую цепь. Для этого извлеките эти предохранители, потянув наружу (с помощью пинцета на крышке блока предохранителей).
3. Если обнаружен перегоревший предохранитель, проверьте и все остальные.
4. После выяснения и устранения причины перегорания предохранителя установите новый того же типа и с тем же номинальным током. Если такого предохранителя нет, нужно взять предохранитель с таким же или меньшим номинальным током из цепи питания другого потребителя, который можно временно не использовать (например, проигрывателя компакт-дисков, прикуривателя и т. д.).



### Внимание!

При замене предохранителя следует применять предохранитель с таким же или меньшим номинальным током. Запрещается устанавливать предохранители с номинальным током, превышающим номинальный ток перегоревшего предохранителя, или его заменители (например, из проволоки или фольги), поскольку они не будут препятствовать чрезмерному для потребителей току и выходу их из строя или возгоранию.



## Внимание!

Если вновь установленный предохранитель также перегорает, обратитесь в сервисный центр для определения причины перегорания, ремонта электрооборудования и замены предохранителя.

## Применение огнетушителя и аварийного молотка

Огнетушитель установлен справа от водительского сиденья. Он применяется в случае возгорания автомобиля и появления открытого огня. Регулярно проверяйте давление в огнетушителе и заменяйте его, если давление ниже требуемого.

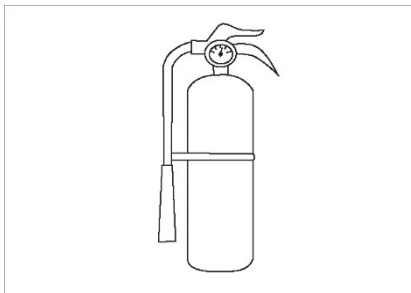

Аварийный молоток устанавливается на стойке кузова и предназначен для того, чтобы разбить стекло с целью выхода из автомобиля при пожаре или аварийной ситуации.

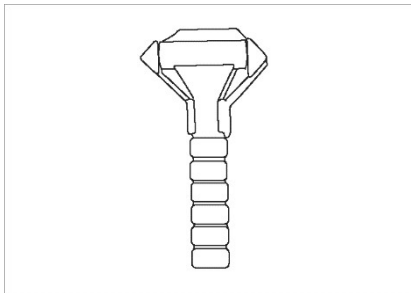

## Буксировка автомобиля

Для буксировки следует применять буксирные проушины (см. рисунки ниже). Использование при буксировке других частей автомобиля может привести к их повреждению.

При буксировке следует руководствоваться правилами дорожного движения, принятыми в вашем регионе. При необходимости перед буксировкой проконсультируйтесь с авторизованным сервисным центром.



Задняя  
буксирная  
проушина

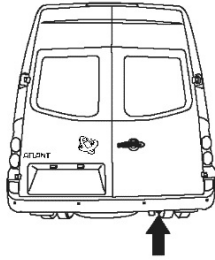

## Буксировка автомобиля

- Установите рычаг переключения передач в нейтральное положение.
- Скорость при буксировке не должна превышать допустимой правилами дорожного движения.
- Если рулевая колонка заблокирована, поверните ключ зажигания в положение «АСС». Если во время буксировки нужно включать указатели поворота, поверните ключ зажигания в положение «ОН».
- Включите в климатической установке режим рециркуляции, чтобы предотвратить попадание в салон отработавших газов буксирующего автомобиля.
- Буксирный трос должен быть

эластичным, из синтетического волокна или аналогичных эластичных материалов. Для большей безопасности желательно применять жесткую сцепку. При использовании буксирного троса водитель буксирующего автомобиля должен особенно плавно включать сцепление при трогании с места и переключении передач. Водителю буксируемого автомобиля следует поддерживать постоянное натяжение буксирного троса.

- Движение должно быть плавным, без резких разгонов и торможений. В случае буксировки вне дорог с твердым покрытием всегда существует вероятность перегрузки или повреждения буксирных проушин.
- Если у буксируемого автомобиля затруднен пуск двигателя из-за плохого состояния аккумуляторной батареи, то перед буксировкой желательно запустить его двигатель от другой аккумуляторной батареи. Порядок действий в этом случае описан в разделе «Пуск двигателя в аварийных ситуациях».
- Буксировка требует опыта; водитель буксирующего автомобиля должен уметь ездить плавно, чтобы не допускать ни

ударных нагрузок на буксирный трос из-за резкого разгона, ни попутного столкновения буксирующего и буксируемого автомобилей из-за резкого торможения, а водитель буксируемого автомобиля должен вовремя притормаживать, чтобы трос был постоянно натянут. В процессе буксировки водители должны поддерживать связь. Оба автомобиля должны двигаться на низкой скорости без резких ускорений или торможений.

- Включите аварийную сигнализацию на буксируемом и ближний свет на буксирующем автомобилях.
- В случае неисправности или повреждения трансмиссии задние колеса буксируемого автомобиля необходимо поднять как можно выше над землей.
- Если буксируемый автомобиль оснащен усилителем тормозной системы, усилитель не будет работать, и усилие на его педали тормоза будет больше обычного.
- Если буксируемый автомобиль оснащен усилителем рулевого управления, усилие на его рулевом колесе будет больше обычного.

- При отсутствии масла в механической или автоматической коробке передач автомобиль необходимо буксировать только с поднятыми приводными колесами.
- При буксировке на расстояние более 50 км необходимо поднять переднюю часть автомобиля.



## Внимание!

- Масса буксируемого автомобиля должна быть меньше массы буксирующего.
- Запрещается буксировать другой автомобиль в течение первых 2000 км (1200 миль) пробега; буксировка в период обкатки может привести к повреждению двигателя или трансмиссии.

## Приспособление для буксировки с частичной погрузкой

В конструкции этого приспособления должны быть учтены масса буксируемого автомобиля и равномерность распределения нагрузки на шасси буксирующего автомобиля. Приспособление должно быть закреплено на буксирующем автомобиле с помощью болтовых соединений опытными специалистами; использование других соединений или крепление приспособления на бампере не допускается.

## Буксировка прицепа

Прицеп — самоходное транспортное средство, буксируемое автомобилем или другим тягачом. Существуют различные типы прицепов, предназначенные для перевозки пассажиров или грузов, а также жилые прицепы.

Некоторые прицепы оснащены тормозной системой. Перед буксировкой прицепа проверьте состояние его тормозной системы и ее соответствие местным правилам.



## Внимание!

- Не присоединяйте тормозную систему прицепа к тормозной системе автомобиля.
- При буксировке прицепа на подъеме (с углом более 12°) обращайтесь особое внимание на температуру охлаждающей жидкости во избежание перегрева двигателя. Если стрелка указателя температуры указывает на «Н» (Hot — горячо), немедленно остановите автомобиль и дайте двигателю поработать на холостом ходу, пока температура охлаждающей жидкости не снизится до рабочей, затем продолжите движение.



## Пуск двигателя в аварийных ситуациях

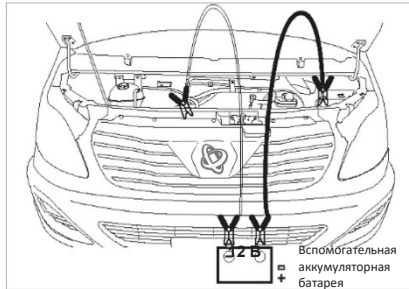

Причиной неудачного пуска двигателя может быть разряженная аккумуляторная батарея. В этом случае может быть применен метод запуска от внешнего источника.

Речь идет о применении аккумуляторной батареи другого автомобиля. При нормальной работе двигателя этого автомобиля его аккумуляторная батарея может использоваться для запуска двигателя вашего автомобиля, если напряжение электрооборудования другого автомобиля тоже составляет 12 В.

Для пуска двигателя от внешнего источника выполните следующие действия:

1. Если вспомогательная аккумуляторная батарея находится на другом автомобиле, батареи обоих автомобилей должны быть как можно ближе друг к другу, но контакт между металлическими деталями обоих автомобилей не допускается.
2. Выключите все ненужные потребители электроэнергии.
3. Подключите вспомогательную аккумуляторную батарею согласно рисунку.
4. Присоедините один конец провода к положительной (+) клемме вспомогательной аккумуляторной батареи, а другой конец — к положительной (+) клемме аккумуляторной батареи неисправного автомобиля.
5. Присоедините один конец второго провода к отрицательной (-) клемме вспомогательной аккумуляторной батареи, а другой конец — к металлической детали, имеющей хороший контакт с «массой» автомобиля (например, кронштейну подъема двигателя), находящейся далеко от аккумуляторной батареи. Не подключайте провод напрямую к отрицательной (-) клемме аккумуляторной батареи неисправного автомобиля.
6. Запустите двигатель исправного автомобиля и дайте ему поработать несколько минут, чтобы его аккумуляторная батарея была заведомо полностью заряжена. При пуске двигателя неисправного автомобиля частота вращения двигателя исправного автомобиля должна быть около 2000 об/мин.
7. Запустите двигатель неисправного автомобиля. Не отключая вспомогательную аккумуляторную батарею, дайте двигателю неисправного автомобиля поработать несколько минут на холостом ходу при частоте вращения двигателя около 2000 об/мин.
8. Отключите вспомогательную аккумуляторную батарею в порядке, обратном подключению. Сначала отключите отрицательную (-) клемму, а затем положительную (+). Если аккумуляторная батарея продолжает интенсивно разряжаться по неясным причинам, обратитесь в сервисный центр.

Цветовая маркировка соединительных проводов бывает следующей:

Положительный провод: обычно красный

Отрицательный провод: обычно черный, коричневый или синий

### **Положение аккумуляторной батареи в автомобиле:**

- Цельнометаллический фургон и Автобус с двигателем 1.9D — одна батарея под капотом

- Цельнометаллический фургон и Автобус с двигателем 2.7D — две батареи под сиденьем водителя

- Шасси с двигателем 2.7D — две батареи на раме справа за кабиной.

### **Внимание!**

- ▶ Не подключайте отрицательный провод к отрицательной клемме аккумуляторной батареи неисправного автомобиля, так как при этом возможно образование искры и воспламенение от нее водорода, выделяющегося в батарее.
  - ▶ Запрещается присоединять отрицательный провод к деталям системы питания или тормозным магистралям.
  - ▶ Не допускается соприкосновение неизолированных частей клемм с какими-либо другими деталями. Не допускайте контакта положительного провода с токопроводящими деталями, это может привести к короткому замыканию.
  - ▶ При прокладке провода не допускайте его контакта с вращающимися деталями двигателя.
  - ▶ Не наклоняйтесь лицом к батарее; в случае выплескивания электролита он может попасть на лицо.
- ▶ Не допускайте нахождения открытого огня и зажженной сигареты рядом с аккумуляторной батареей, чтобы предотвратить опасность взрыва.
  - ▶ Запустите двигатель согласно разделу «Пуск двигателя».
  - ▶ Если через 10 секунд работы стартера двигатель не запустился, остановите пуск и повторите попытку через полминуты.
  - ▶ После пуска двигателя включите вентилятор климатической установки и обогрев заднего стекла автомобиля, на котором установлена вспомогательная аккумуляторная батарея, чтобы уменьшить скачок напряжения при отсоединении проводов.
  - ▶ При отсоединении проводов фары должны быть выключены, так как они могут быть выведены из строя скачком напряжения, возникающим при этом.
  - ▶ Отключайте вспомогательную аккумуляторную батарею при работающем двигателе в порядке, обратном подключению.

## Перегрев двигателя

Если указатель температуры охлаждающей жидкости показывает чрезмерную температуру, ощущается снижение мощности и слышен стук, то двигатель явно перегрет. В этом случае необходимо сделать следующее:

1. Как можно скорее остановите автомобиль на обочине дороги.
2. Установите рычаг переключения передач в нейтральное положение и включите стояночный тормоз. Если кондиционер работает, выключите его.
3. При появлении пара из-под капота двигателя не открывайте капот до тех пор, пока выход пара не прекратится. Если пара из-под капота нет, убедитесь, что вентилятор системы охлаждения вращается. Если он не вращается, остановите двигатель.
4. Проверьте, не оборван ли ремень привода водяного насоса. Если ремень не оборван, проверьте его натяжение. Если натяжение ремня достаточно, проверьте отсутствие течей в системе охлаждения (капли воды на конденсаторе кондиционера не являются признаком неисправности).
5. В случае обрыва ремня водяного насоса или обнаружения утечки охлаждающей жидкости остановите двигатель и обратитесь в сервисный центр.
6. При перегреве двигателя по невыясненной причине подождите, не останавливая двигатель, пока температура охлаждающей жидкости не снизится до нормальной. Если уровень жидкости в расширительном бачке недостаточен, осторожно отверните его пробку и долейте в бачок жидкость до половины его емкости.
7. При дальнейшей эксплуатации особо обращайтесь внимание на температуру охлаждающей жидкости. В случае перегрева двигателя обратитесь за помощью в ближайшую сервисный центр.



### Внимание!

Значительное снижение уровня охлаждающей жидкости указывает на негерметичность системы охлаждения. Обратитесь в сервисный центр.

## Предупреждение

- ▶ Не присоединяйте и не отсоединяйте электрические разъемы при положении «ON» ключа зажигания, работает двигатель или нет.
- ▶ Если необходимо проверить соединение разъемов, предварительно отключайте питание узлов, к которым относятся эти разъемы.
- ▶ Не отсоединяйте положительный и отрицательный провода аккумуляторной батареи при работающем двигателе.
- ▶ Во время зарядки аккумуляторной батареи она должна быть отключена от электрооборудования автомобиля.
- ▶ Запрещается использовать зарядное устройство для облегчения запуска двигателя при разряженной аккумуляторной батарее.
- ▶ В случае выхода из строя какого-либо реле необходимо своевременно заменить неисправное реле на новое. В случае замены реле питания блока управления двигателем

предварительно отключите аккумуляторную батарею, чтобы предотвратить короткое замыкание.

## Предупреждение

- ▶ При работающем двигателе во избежание травм держите волосы, руки и одежду подальше от вращающихся частей, таких как вентилятор и приводные ремни.
- ▶ Все работы в системе питания должны выполняться при неработающем двигателе, причем не менее чем через 30 секунд после его остановки. Когда двигатель только что остановлен, топливный насос высокого давления, форсунки и топливopроводы высокого давления находятся под давлением.
- ▶ Негерметичность топливного контура высокого давления двигателя, в том числе топливopроводов высокого давления, топливного аккумулятора (общей топливной магистрали) и форсунок может привести к серьезным

травмам. Разборка или ремонт топливного контура высокого давления неспециалистами недопустимы. В случае неисправности обратитесь в сервисный центр для проверки системы.

- ▶ Лицам с кардиостимулятором при работе двигателя нельзя находиться на расстоянии менее 30 см от блока управления двигателя или жгутов проводов высоковольтной цепи, так как вокруг них может создаваться сильное магнитное поле.
- ▶ Не открывайте пробку расширительного бачка при горячем двигателе, поскольку это может привести к разбрызгиванию охлаждающей жидкости и получению ожогов.

## **6 Техническое обслуживание автомобиля**

Требования к техническому обслуживанию автомобиля .....	116
Указания по обслуживанию отдельных узлов .....	117
Обслуживание кузова .....	120
Обслуживание оборудования салона .....	124
Моторный отсек.....	125
Проверка уровня и доливка моторного масла .....	129
Проверка уровня и доливка охлаждающей жидкости .....	130
Проверка и замена фильтрующего элемента воздушного фильтра .....	132
Проверка уровня и замена тормозной жидкости .....	132
Обращение с аккумуляторной батареей .....	134
Заправка омывателей ветрового стекла .....	135
Осмотр и замена щеток стеклоочистителя .....	136
Осмотр и замена колес .....	137

## Требования к техническому обслуживанию автомобиля

### Указания по техническому обслуживанию

Лица, проводящие техническое обслуживание автомобиля, должны иметь соответствующие навыки и подтверждающие их документы. Узлы высокой сложности должны обслуживаться лицами со специализированной подготовкой. Организации, проводящие техническое обслуживание, должны иметь сертификаты, подтверждающие качество их работы. С новым автомобилем предоставляется подробная информация о требуемой сертификации технического обслуживания и гарантийных обязательствах.

### Виды обслуживания

Для автомобиля установлены три вида технического обслуживания:

- Плановое обслуживание  
Необходимые контрольные, регулировочные и ремонтные операции

приведены в руководстве по гарантийному обслуживанию. Проводите техническое обслуживание в строгом соответствии с графиком. Обслуживание вашего автомобиля должно выполняться в авторизованных сервисных организациях.

При замене деталей рекомендуется устанавливать детали, поставляемые компанией Sollers. Следует также применять моторное и трансмиссионное масло, охлаждающую и тормозную жидкости, рекомендуемые компанией Sollers.

- Профилактический осмотр  
Выполняйте профилактический осмотр автомобиля до и после поездки. При этом следует руководствоваться графиком технического обслуживания.
- Обслуживание самим владельцем  
При достаточном уровне знаний и навыков в области механических и электронных устройств владелец сам

может выполнять операции технического обслуживания, которые считает себя способным выполнить. Однако он должен заранее подготовить необходимые инструменты и понимать, что в случае нежелательных последствий ответственность лежит только на нем.

### Указания по техническому обслуживанию

- Обслуживание в авторизованном сервисном центре должно быть соответствующим образом зарегистрировано в целях свидетельства, что автомобиль обслуживается надлежащим образом. В случае некачественного обслуживания можно предъявить претензии в представительство компании Sollers, при этом документы, в которых зарегистрировано обслуживание, станут необходимым доказательством.

## Указания по обслуживанию отдельных узлов

### Замена моторного масла и масляного фильтра

Техническое обслуживание должно проводиться с периодичностью, указанной в руководстве по техническому обслуживанию автомобиля. При движении в тяжелых дорожных условиях замену моторного масла и масляного фильтра необходимо производить чаще.

### Зазоры в приводе клапанов

Неправильные зазоры в приводе клапанов приводят к снижению мощности и приемистости двигателя, повышению его шума. Необходимо своевременно проверять и, если нужно, регулировать зазоры в приводе клапанов на прогретом двигателе.

### Топливопроводы и соединения

Топливопроводы и соединения необходимо осматривать на предмет течей и повреждений. В случае повреждения или негерметичности требуется замена.

## Предупреждение

Остановка двигателя, работающего при высокой частоте вращения, опасна для узлов системы питания топливом и воздухом. В этом режиме топливный насос, турбокомпрессор, соединительные детали, топливные форсунки, воздухопроводы и т. д. работают под высоким давлением, поэтому при внезапной остановке двигателя они могут быть повреждены.

### Топливный фильтр

Засорение топливного фильтра может привести к снижению мощности двигателя и скорости автомобиля, а также затруднению пуска двигателя. Частое засорение топливного фильтра говорит о скоплении чрезмерного количества грязи в топливном баке.

После установки нового топливного фильтра дайте двигателю поработать несколько минут и проверьте соединения на отсутствие течей.

### Вакуумный шланг и шланг вентиляции картера

Осмотрите поверхность шлангов на предмет старения и механических

повреждений.

Если резина в результате старения стала твердой и хрустящей, любая царапина, порез, трение или чрезмерное давление могут привести к разрыву. Шлангам, проходящим рядом с деталями, нагретыми до высокой температуры (например, выпускным коллектором), следует уделять больше внимания. Шланги следует предохранять от контакта с источниками тепла, острыми или движущимися частями, чтобы предотвратить их повреждение. Периодически осматривайте соединения шлангов (хомуты и муфты) на предмет отсутствия течей. В случае разрушения или повреждения шланга немедленно замените его новым.

### Топливные шланги, вентиляционная трубка и крышка топливного фильтра

Осматривайте их в соответствии с графиком технического обслуживания. При замене топливных шлангов, вентиляционной трубки или крышки топливного фильтра обратите особое внимание на правильность их установки. В случае каких-либо проблем проконсультируйтесь с сервисным центром.

## Топливный насос высокого давления

Это один из главных узлов дизельного двигателя, состоящий из множества точно изготовленных деталей. Только надлежащее обслуживание дизельного двигателя может гарантировать его нормальную работу и длительный срок службы.

1. Детали топливного насоса высокого давления смазываются дизельным топливом; следует применять только дизельное топливо для автомобильных двигателей согласно ГОСТ 32511-2013. Не допускается применение дизельного топлива, содержащего воду, поскольку вода в дизельном топливе ухудшает его смазывающие свойства и вызывает повреждение деталей топливной аппаратуры высокого давления. В случае заправки топливом не на АЗС необходимо пользоваться чистой емкостью и исключить попадание пыли и грязи в топливный бак.
2. Регулярно проверяйте герметичность топливопроводов и обращайтесь внимание на местный перегрев или необычный шум.

4. Через каждые 200 часов работы двигателя проверяйте затяжку болтов крепления топливного насоса высокого давления.

## Трансмиссионное масло механической коробки передач

1. Проверяйте масло в коробке передач в соответствии с графиком технического обслуживания. После технического обслуживания трансмиссионное масло из коробки передач следует слить.
2. При добавлении масла в 6-ступенчатую коробку передач сначала необходимо слить трансмиссионное масло, а затем добавить в зависимости от требуемого объема (2,4 л).

## Тормозные магистрали

Периодически осматривайте их на предмет износа, порезов, коррозии или течей. Детали со следами коррозии или повреждений немедленно замените.



### Внимание!

Если перед заправкой уровень топлива необычно низок, проверьте, нет ли течей в системе питания.



## **Масло гидроусилителя рулевого управления**

Проверяйте уровень масла в бачке гидроусилителя рулевого управления и его чистоту (цвет, видимые загрязнения). Если масло имеет видимые загрязнения, его следует заменить как можно скорее. Уровень масла в бачке гидроусилителя рулевого управления должен находиться между метками «MIN» и «MAX». Рекомендованное масло: ATF-III.

## **Тормозная жидкость**

Уровень тормозной жидкости в бачке главного тормозного цилиндра следует периодически проверять; он должен находиться между метками «MIN» и «MAX». Должна применяться тормозная жидкость класса DOT 4 по стандарту SAEJ1703 (соответствует классу JG4 по стандарту GB10830-1998). При эксплуатации в холмистой местности или частых торможениях рекомендуется применять тормозную жидкость класса DOT 5.

## **Стояночный тормоз**

Необходимо регулярно проверять состояние троса привода стояночного тормоза.

## **Тормозные колодки, тормозные суппорты и тормозные диски**

Нужно регулярно определять осмотром состояние рабочей поверхности тормозных дисков; кроме того, так можно заметить утечку тормозной жидкости в суппорте.

## **Трубопроводы и крепление выпускной системы, глушитель и болты**

Осмотрите их на предмет ослабления соединений и повреждения.

## **Рулевое управление, нижний вал рулевой колонки**

На остановленном автомобиле при неработающем двигателе проверьте, не слишком ли велик свободный ход рулевого колеса. Проверьте защитные кожухи гидроусилителя и шаровых шарниров рулевого управления на наличие повреждений; замените поврежденные детали. Проверьте, не ослаблены ли детали крепления карданного вала рулевого управления к рулевому механизму и рулевой колонке.

## **Смазка подшипников ступиц колес**

Осматривайте и смазывайте ступичные подшипники в соответствии с графиком технического обслуживания.

## Хладагент для кондиционера

Следует регулярно осматривать трубопроводы и соединения системы кондиционирования на предмет течей или повреждений. В системе применяется хладагент R134a; использование других хладагентов запрещено.

## Проверка момента затяжки основных резьбовых соединений

Авторизованная сервисная организация компании Sollers должна проверять момент затяжки основных резьбовых соединений после первых 3000 км пробега и затем регулярно.

## Обслуживание кузова

Следующие указания действительны для автомобилей Sollers Atlant с длинной колесной базой.

Регулярное профессиональное обслуживание имеет решающее значение для поддержания рабочего состояния автомобиля и является одним из условий предъявления претензии в случае коррозии кузова и повреждения его окраски.

Рекомендуется использовать материалы для очистки и обслуживания, поставляемые авторизованным сервисным центром. Учитывайте требования инструкций по применению на упаковке материалов.



### Внимание!

- ▶ Неправильное применение материалов для обслуживания может нанести вред здоровью.
- ▶ Материалы для обслуживания следует хранить в недоступном для детей месте.



В случае приобретения таких материалов следует выбирать экологически чистые. Материалы для обслуживания не являются бытовым мусором.

Не удаляйте грязь или пыль с сухой поверхности кузова. Кроме того, не пользуйтесь при удалении грязи или пыли сухой тканью или губкой, так как в результате на краске или стеклах могут появиться царапины. Нужно смочить грязь или пыль достаточным количеством воды и стереть их.

## Мойка автомобиля



### Внимание!

Влага, попавшая в тормозные механизмы, или образовавшийся при ее замерзании лед снижают эффективность торможения.

- Регулярная мойка автомобиля и обработка кузова воском — лучший способ защиты автомобиля от загрязнения.

- Периодичность мойки и обработка кузова воском зависит от интенсивности эксплуатации автомобиля, условий его стоянки, сезонных, погодных и экологических условий и т. д.
- Чем дольше птичий помет, смолы, дорожная и промышленная пыль и грязь остаются на лакокрасочном покрытии автомобиля, тем сильнее их разрушающий эффект. Прямые солнечные лучи могут усилить его.
- Мыть автомобиль необходимо раз в неделю, а обрабатывать кузов воском достаточно раз в месяц.
- При эксплуатации на дорогах, посыпанных солью, необходимо регулярно полностью мыть днище кузова.

## **Оборудование для мойки автомобилей**

Большая часть оборудования для мойки автомобилей не повреждает окраску кузова.

Это во многом зависит от конструкции такого оборудования, его фильтра для воды, типа применяемых чистящих средств и т. д. Если на матовой краске появятся царапины, нужно указать на них оператору моечного оборудования. При необходимости перейдите на другое моечное оборудование.

### **Меры предосторожности**

- Перед мойкой все окна автомобиля и люк в крыше должны быть закрыты.
- Чтобы избежать повреждений, зеркала заднего вида следует сложить.
- Если автомобиль оборудован нестандартными выступающими деталями, например, спойлерами, багажником на крыше, радиоантенной и т. д., сообщите об этом оператору автомойки.

### **Ручная мойка автомобиля**

- Обильно смочите загрязнения водой и тщательно смойте.

- Протрите кузов сверху вниз мягкой губкой, тряпкой или специальной щеткой. Чистящее средство нужно применять только для стойких пятен.
- Сразу после использования очистите губку, тряпку или щетку, которой протирали кузов.
- Вымойте колеса и пороги, желательно другой губкой.
- Полностью вымойте кузов чистой водой и протрите его чистой замшей.

### **Меры предосторожности**

- Не мойте автомобиль на солнце.
- При мойке с помощью шланга в холодную погоду не направляйте струю воды на дверные замки, зазоры между дверями и кузовом и между панелями кузова, иначе вода может замерзнуть там.



## Внимание!

Перед мойкой автомобиля необходимо вынуть ключ из замка зажигания. Будьте осторожны при мытье днища, нижней части крыльев (колесных арок) и крышек ступиц колес, чтобы не поцарапать руки острыми краями деталей.

## Оборудование для мойки под высоким давлением

- Пожалуйста, работайте в строгом соответствии с инструкцией по эксплуатации оборудования для мойки под высоким давлением, особенно в отношении давления и расстояния от форсунки до автомобиля. Насадку, формирующую узкую струю воды, применять не следует; температура воды не должна превышать 60 °С.
- Чтобы избежать повреждения деталей автомобиля при мойке, необходимо достаточное расстояние от форсунки моечного оборудования до этих деталей (например, резиновых шлангов, пластмассовых

деталей, изоляционных материалов). Это требование следует соблюдать и при мойке бампера.

- Запрещается использовать насадку, формирующую узкую струю воды, для мытья шин. Даже при большом расстоянии от насадки до шины и коротком времени подачи воды это может привести к повреждению шины.

## Обработка кузова воском

Такая обработка может защитить окраску автомобиля от воздействия окружающей среды и свести к минимуму повреждение окраски в случае легкого удара.

После мойки автомобиля, если вода стекает с кузова автомобиля полосами, а не каплями, немедленно нанесите на кузов твердый воск. Рекомендуется наносить твердый воск два раза в год.



## Внимание!

Обработку воском кузова нового автомобиля рекомендуется проводить после 6 месяцев эксплуатации.

## Лакировка

Когда краска становится тусклой и даже при обработке воском невозможно добиться блеска, необходимо провести лакировку. Если лак не обеспечивает защитного покрытия, необходимо после лакировки обработать кузов воском.

Не допускается нанесение лака и твердого воска на шероховатые и пластмассовые детали.

## Повреждение окраски

Небольшие повреждения окраски, такие как царапины и следы ударов камней, следует незамедлительно подкрасить. Если в этих местах уже появилась ржавчина, перед подкрашиванием необходимо полностью удалить ее. Эти операции рекомендуется выполнять в авторизованном сервисном центре.

## Стекла

- Снег со стекол и зеркал заднего вида предпочтительно удалять вручную.
  - Лед со стекол и зеркал нужно удалять с помощью мягкого пластикового скребка, а лучший результат можно получить при использовании средства для таяния льда.
  - Соскребайте лед скребком в одном направлении, а не вперед-назад.
  - Запрещается удалять лед и снег со стекла или зеркала горячей водой, иначе возможны трещины.
  - Остатки резины, масла, смазки или силикона можно удалять средством для чистки стекол или средством для удаления силикона.
  - Воск можно удалить только специальным чистящим средством. Подробную информацию можно получить в авторизованном сервисном центре. Внутреннюю сторону стекол следует регулярно протирать.
- Не протирайте оконное стекло кожей, применяемой для обработки кузова воском, так как остатки воска могут повредить стекло.
  - Для предотвращения повреждения нагревательного элемента заднего стекла нельзя ничего приклеивать к элементу.

## Уплотнители дверей, багажника, крыши и окон

Для сохранения эластичности и продления срока службы на уплотнители следует наносить средства для ухода за резиной (например, силиконовый спрей). Это смягчит удар при закрытии двери, предотвратит преждевременный износ, протекание и примерзание уплотнителей зимой.

## Антикоррозионная обработка полостей кузова

Все полости кузова, нуждающиеся в антикоррозионной обработке, прошли ее на предприятии-изготовителе.

При эксплуатации такая обработка не требуется. В случае вытекания антикоррозионного средства из полостей кузова при высоких температурах окружающего воздуха для его удаления можно использовать пластиковый скребок и бензин.

 При удалении антикоррозионного средства с помощью бензина учитывайте правила техники безопасности и защиты окружающей среды.

## Колеса

Мойте ступицу колеса и крышку ступицы при мойке автомобиля, чтобы на них не накапливалась грязь и дорожная соль. Прилипшую к тормозным механизмам абразивную пыль можно удалить с помощью промышленного пылесоса. Места повреждения окраски необходимо подкрасить.



### Внимание!

При мойке колес удалите влагу, лед и дорожную соль, которые могут повлиять на работу тормозов!

## Узлы, расположенные под днищем кузова

Несмотря на то, что узлы трансмиссии и подвески прошли антикоррозионную обработку, повреждение их покрытия при эксплуатации неизбежно. Зимой и весной рекомендуется проверять состояние покрытия этих узлов и при необходимости восстанавливать его. Мероприятия по антикоррозионной защите должны выполняться авторизованным сервисным центром



### Внимание!

Не допускается нанесение дополнительного антикоррозионного покрытия на узлы выпускной системы. При движении автомобиля это покрытие может загореться.

## Обслуживание оборудования салона

### Пластиковые детали, панель приборов и детали из искусственной кожи

Эти детали нужно протирать чистой

влажной тканью. При недостаточной эффективности можно использовать моющие средства для пластиков, не содержащие растворителей.

Моющее средство, содержащее растворитель, может повредить указанные детали.



### Внимание!

- ▶ Не очищайте панель приборов моющими средствами, содержащими растворитель, во избежание повреждения поверхности.
- ▶ Не очищайте поверхность подушки безопасности моющими средствами, содержащими растворитель, так как они могут уменьшить прочность поверхности подушки. В случае срабатывания подушки безопасности она может порваться и нанести травму.

## Облицовочные панели и тканевая обивка салона

Для очистки облицовочных панелей и тканевой обивки дверей, багажника и крыши можно использовать специальное чистящее средство или сухую пену и мягкую щетку.

## Сиденья с кожаной обивкой (при наличии)

- Не подвергайте такие сиденья воздействию прямых солнечных лучей, иначе кожа может обесцветиться.
- Не допускается обрабатывать кожаное сиденье растворителями, мастикой для натирки полов, кремом для обуви, моющими средствами и т.п.
- При появлении стойких пятен обратитесь в сервисный центр для проведения чистки.
- Рекомендуется проводить уход за кожаной обивкой каждые шесть месяцев.
- Очищайте кожаную обивку влажной тканью. Для очистки от грязи можно пользоваться мягкой мыльной водой.

Не допускается проникновение воды через кнопки обивки. После чистки протрите кожу мягкой сухой тканью.

## Ремни безопасности

- Следите за чистотой ремней безопасности. Загрязнения ремней могут уменьшить их прочность.
- Ремни безопасности следует очищать только мягким мыльным раствором; их нельзя снимать с автомобиля.
- Инерционный ремень безопасности нужно зафиксировать в вытянутом виде до полного высыхания, а затем освободить его, чтобы он втянулся в катушку.

### **Внимание!**

- ▶ Запрещается снимать ремни безопасности для очистки.
- ▶ Запрещается мыть ремни безопасности химическими чистящими средствами, так как это может уменьшить их прочность. Также не допускается контакт ремня безопасности с агрессивными веществами.

- ▶ Регулярно проверяйте состояние ремней безопасности. В случае повреждения ткани ремня безопасности, его соединений, автоматического втягивающего устройства или устройства блокировки необходимо обратиться в сервисный центр для замены ремня.

## Ковер салона

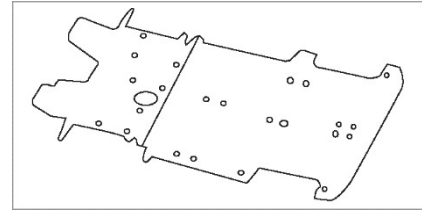

Для чистки ковра салона пользуйтесь влажной тряпкой или шваброй, а затем высушите ковер. В салоне ковер должен быть сухим.

### **Внимание!**

Не промывайте ковер водой прямо в салоне, так как вода может остаться на полу, и ее нельзя будет слить. Это приведет к непоправимым повреждениям ковра — намоканию, появлению плесени, размягчению и т. д.

## Моторный отсек автомобилей Atlant (1.9 л СТИ)

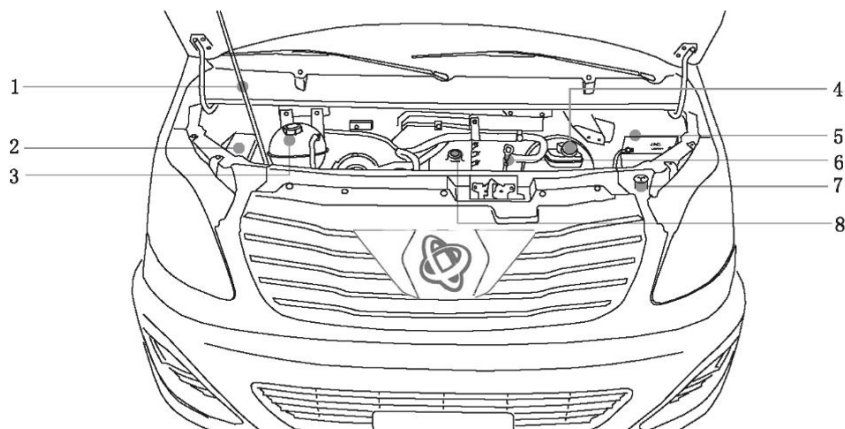

1. Опорная стойка капота
2. Воздушный фильтр
3. Расширительный бачок
4. Бачок для тормозной жидкости
5. Аккумуляторная батарея
6. Масломерный щуп
7. Бачок омывателя лобового стекла
8. Маслозаливная горловина двигателя



## Моторный отсек автомобилей Atlant

(2.7 CТI, двигатель Cummins)

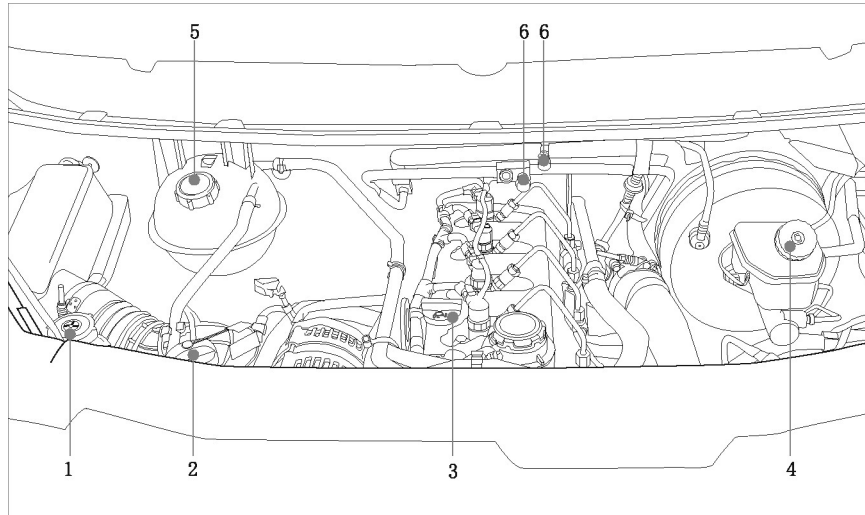

1. Маслозаливная горловина гидроусилителя рулевого управления
2. Крышка горловины для заправки раствора мочевины
3. Маслозаливная горловина двигателя
4. Бачок тормозной жидкости
5. Расширительный бачок
6. Разъем для заправки кондиционера хладагентом

## Очистка и антикоррозионная обработка моторного отсека



### Внимание!

- ▶ Перед началом эксплуатации автомобиля обратите внимание на инструкции, приведенные в этом разделе.
- ▶ В целях безопасности перед открытием капота выньте ключ из замка зажигания; при случайном включении стеклоочистителя перемещение деталей его привода может привести к травме.
- При попадании листьев и мусора в резервуар для сбора воды системы вентиляции кузова удалите их как можно скорее, чтобы предотвратить засорение выхода воды и попадание посторонних предметов в салон.
- Антикоррозионная обработка внешних поверхностей моторного отсека и силовой установки произведена на предприятии-изготовителе. При эксплуатации на дорогах, посыпанных солью, полностью очищайте моторный отсек и резервуар для сбора воды системы вентиляции кузова, а затем проводите антикоррозионную обработку, чтобы предотвратить коррозию, вызванную солью.
- Перед очисткой моторного отсека выньте ключ из замка зажигания. При мойке не допускается направление струи воды на фары.
- При очистке моторного отсека или двигателя растворителем антикоррозионное покрытие также удаляется. Поэтому для поддержания коррозионной стойкости должна проводиться антикоррозионная обработка всех поверхностей и узлов моторного отсека. Это требование распространяется и на другие узлы и детали, нуждающиеся в антикоррозионной обработке.
- Уполномоченные авторизованные сервисные центры предоставляют рекомендованные компанией чистящие и защитные средства. Кроме того, они оснащены необходимым оборудованием.
- При неосторожных действиях в моторном отсеке возможны ожоги или другие травмы, а также существует вероятность несчастного случая или пожара, поэтому следует быть очень внимательным.
- При необходимости доливки масел и других рабочих жидкостей необходимо применять только ту жидкость, которой уже заправлена соответствующая система, иначе возможна серьезная неисправность.



Для своевременного обнаружения течей необходимо периодически заглядывать под автомобиль. При обнаружении следов масла или другой рабочей жидкости под автомобилем обратитесь в сервисный центр.

✿ При очистке двигателя остатки топлива, смазки и масла обычно сливаются вместе. Но загрязненная вода, содержащая масло, должна быть очищена от масла. Поэтому для очистки двигателя необходимо обратиться в сервисный центр.

## ⚠ Предупреждение

В моторном отсеке следует работать особенно осторожно. При появлении пара из-под капота двигателя во избежание ожогов не открывайте капот. Подождите, пока выход пара не прекратится и двигатель не остынет.

## Проверка уровня и доливка моторного масла

### Выбор моторного масла для дизельного двигателя

- Класс вязкости масла по SAE выбирайте в соответствии с температурой окружающей среды при эксплуатации. Рекомендуемые значения вязкости приведены на следующем рисунке.

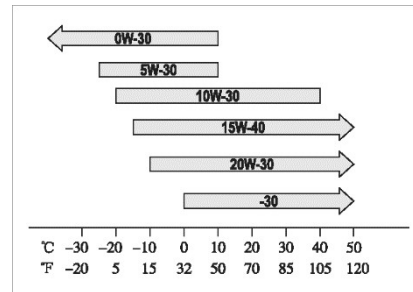

Примечание. Для дизельных двигателей масло класса вязкости 0W-30 по SAE применяется при температуре 10 °C (50 °F) и ниже. Масло SAE 30 не допускается применять при температуре 0 °C (32 °F) и ниже; оно пригодно только для температур не менее 0 °C.

### Проверка уровня моторного масла

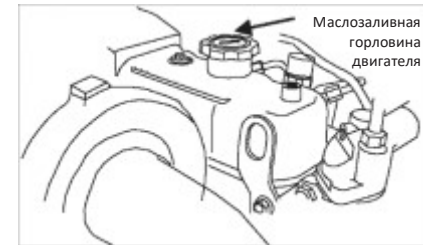

## ⚠ Внимание!

Соблюдайте инструкции по технике безопасности при работе с двигателем и при работе в моторном отсеке.

Расход моторного масла может достигать 1,0 л/1000 км. Поэтому регулярно проверяйте уровень моторного масла, и желательно делать это перед каждой поездкой на большое расстояние.

Расположение масломерного щупа двигателя указано на рисунке моторного отсека.

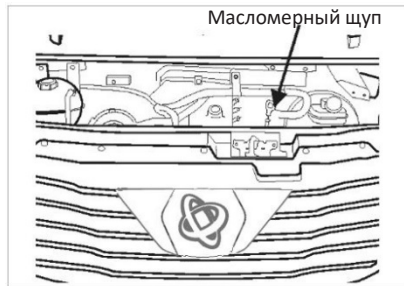

- Для проверки уровня моторного масла автомобиль должен стоять на горизонтальной площадке. Остановите двигатель и подождите несколько минут, чтобы масло слилось из полостей двигателя в поддон.

- Выньте масломерный щуп и протрите чистой ветошью его часть, которая находится в картере двигателя. Вставьте щуп на место до упора.
- Затем снова выньте щуп; теперь на нем виден уровень масла.
- Уровень моторного масла должен быть между метками на щупе.

### Доливка моторного масла

- Если уровень масла близок к нижней метке на щупе или ниже ее, масло нужно долить.
- Однако уровень масла не должен быть выше верхней метки, так как в этом случае масло через систему вентиляции картера будет выбрасываться в атмосферу.

## Проверка уровня и доливка охлаждающей жидкости

### ⚠ Предупреждение

Не открывайте пробку расширительного бачка при горячем двигателе, поскольку жидкость в этом случае находится под давлением, она может разбрызгиваться и вызвать ожог.

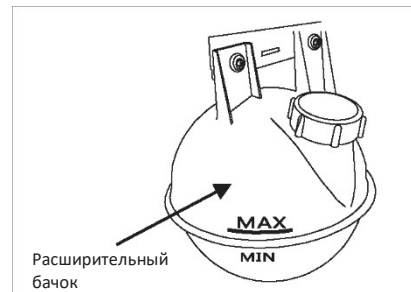

- Расширительный бачок системы охлаждения находится в моторном отсеке и выполнен из полупрозрачного пластика.

- При прогреве двигателя и работе на холостом ходу уровень охлаждающей жидкости должен находиться между метками «MAX» и «MIN» на корпусе бачка. Исправная система охлаждения герметична; падение уровня охлаждающей жидкости указывает на течь. В этом случае обратитесь в сервисный центр.
- Если уровень охлаждающей жидкости снижен до метки «MIN», долейте жидкость до метки «MAX». Дайте двигателю поработать несколько минут, чтобы проверить, находится ли уровень жидкости между метками. Если уровень снижается ниже метки «MIN» и в системе нет течей, продолжайте доливать жидкость, пока уровень не достигнет нужного положения.

## Рекомендуемая охлаждающая жидкость

Это смесь 50% концентрата на основе этиленгликоля и 50% воды. Поскольку охлаждающая жидкость омывает и детали из алюминиевого сплава, она не должна вызывать их коррозию без необходимости каких-либо добавок для этого.

Для предотвращения коррозии деталей и замерзания охлаждающей жидкости она должна соответствовать указанным требованиям. Концентрация охлаждающей жидкости должна быть в пределах 50–60%, иначе ее свойства (эффективность теплоотвода, отсутствие коррозии либо температура замерзания) будут недостаточны. Обычную воду нельзя использовать в качестве охлаждающей жидкости даже летом.

Она может вызвать коррозию омываемых ей деталей.

## Замена охлаждающей жидкости

Замена охлаждающей жидкости должна производиться в соответствии с графиком технического обслуживания.



### Внимание!

В случае попадания охлаждающей жидкости на кузов удалите ее чистой водой, так как охлаждающая жидкость вызывает повреждение окраски.

1. Остановите автомобиль на горизонтальном участке, включите стояночный тормоз и, когда двигатель остынет, отверните пробку расширительного бачка.
2. Установите емкость для сбора охлаждающей жидкости под сливным клапаном на радиаторе, откройте его, слейте охлаждающую жидкость и закройте сливной клапан.
3. Залейте в систему через расширительный бачок необходимое количество охлаждающей жидкости.
4. Поверните пробку радиатора против часовой стрелки до упора, чтобы выпустить воздух (ликвидировать образовавшуюся в системе воздушную пробку). Затем снимите пробку радиатора и заполните его до верха охлаждающей жидкостью.
5. Закройте пробку радиатора и проверьте, нет ли течей в системе.

## Проверка и замена фильтрующего элемента воздушного фильтра

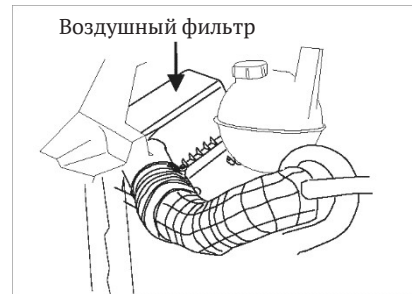

Воздушный фильтр расположен в правой части моторного отсека. Замена его фильтрующего элемента выполняется в следующем порядке.

1. Откройте капот.
2. Ослабьте хомут шланга, присоединенного к крышке воздушного фильтра, и снимите шланг.
3. Снимите крышку воздушного фильтра.
4. Замените фильтрующий элемент.
5. Установите шланг на место.

## Проверка уровня и замена тормозной жидкости

Бачок для тормозной жидкости

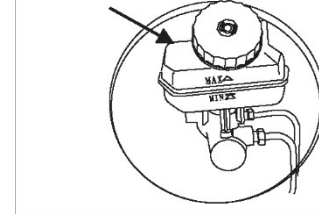

Уровень тормозной жидкости должен находиться между метками «MAX» и «MIN» на корпусе бачка. По мере эксплуатации уровень тормозной жидкости несколько снижается из-за износа накладок тормозных колодок и его автоматической компенсации. Это нормальное явление. Если вскоре после заливки тормозной жидкости до нормального уровня он снижается ниже метки «MIN», это указывает на негерметичность тормозной системы. При чрезмерно низком уровне тормозной жидкости в бачке мигает контрольная лампа неисправности тормозной системы. В этом случае обратитесь в сервисный центр.

## Замена тормозной жидкости

- Поскольку тормозная жидкость гигроскопична (впитывает влагу), с течением времени она насыщается влагой из окружающего воздуха.
- Чрезмерно высокое содержание воды в тормозной жидкости может привести к коррозии деталей тормозной системы. К тому же температура кипения тормозной жидкости при этом снижается. Тормозную жидкость следует менять каждые два года или после 50 000 км пробега, в зависимости от того, что наступит раньше.



### Внимание!

- ▶ В случае чрезмерно длительной работы тормозной жидкости и частых торможений в тормозной системе появятся пузырьки воздуха, что значительно снизит эффективность торможения.
  - ▶ Поскольку тормозная жидкость ядовита, ее следует хранить в заводской закрытой упаковке. Место хранения жидкости должно быть недоступно для детей.
  - ▶ Для предотвращения коррозии не допускайте попадания тормозной жидкости на окрашенные поверхности.
- При замене тормозной жидкости следует использовать только жидкость, рекомендованную компанией Sollers (замена должна выполняться авторизованной сервисной организацией компании). Емкость с новой тормозной жидкостью допускается вскрывать только непосредственно перед заливкой в систему, чтобы жидкость не могла

набрать в себя влаги из воздуха еще до заливки.

- Для замены тормозной жидкости необходимы специальные инструменты и определенные профессиональные знания. Поэтому замена тормозной жидкости должна выполняться в сервисном центре.

Примечание. Заменять тормозную жидкость рекомендуется при очередном техническом обслуживании автомобиля.

## Масло гидроусилителя рулевого управления

- Уровень масла в бачке гидроусилителя рулевого управления должен находиться между метками «MIN» и «MAX». Если вскоре после заливки масла до нормального уровня он снижается ниже метки «MIN», это указывает на негерметичность гидросистемы. Если усилие на рулевом колесе внезапно увеличилось, проверьте уровень масла в бачке гидроусилителя рулевого управления и герметичность гидросистемы. Для этого обратитесь в сервисный центр.

## Замена масла гидроусилителя рулевого управления

- После длительной работы масло гидроусилителя рулевого управления темнеет в результате накопления в нем продуктов износа деталей; смазывающие свойства его снижаются, что затрудняет работу рулевого управления и может повысить усилие на рулевом колесе. Поэтому после первых 5000 км пробега необходимо проверить масло в гидросистеме усилителя рулевого управления. Затем состояние масла следует проверять каждые полгода (или каждые 10 000 км). Если оно заметно потемнело, следует как можно скорее заменить масло. Для этого необходимы определенные профессиональные знания, поэтому обратитесь в сервисный центр.

## Обращение с аккумуляторной батареей

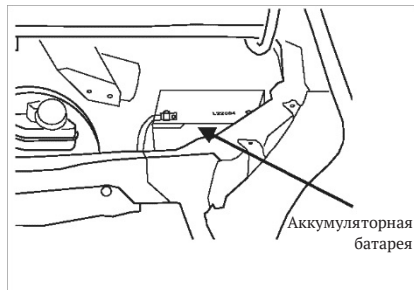

### **⚠ Предупреждение**

Опасность при обращении с аккумуляторной батареей определяется наличием в ней раствора серной кислоты, имеющего высокую концентрацию, токсичность и химическую активность. Перед работой с батареей внимательно изучите описанные далее меры предосторожности, чтобы предотвратить травмирование при выполнении работ.

- Перед тем как открыть крышку аккумуляторной батареи, надевайте защитные очки и перчатки. Не допускайте попадания кислоты или частиц свинца в глаза, на кожу и одежду.
- Запрещается переворачивать аккумулятор, иначе кислота может вытечь из вентиляционных отверстий. В случае попадания кислоты в глаза необходимо промыть глаза чистой водой в течение нескольких минут и немедленно обратиться к врачу. В случае попадания кислоты на кожу или одежду немедленно нейтрализуйте кислоту мыльной водой с большим количеством мыла, а затем промойте большим количеством чистой воды. При случайном проглатывании кислоты немедленно обратитесь к врачу.



- Работать с аккумуляторной батареей нужно вдали от открытого огня, электрических искр, источников сильного света и при этом не курить. При обращении с проводами и электрооборудованием, а также при снятии статического заряда нужно исключить образование искр. Короткое замыкание аккумуляторной батареи недопустимо; помимо ее разряда, при этом возможно сильное искрообразование и получение ожога.
- При зарядке батареи образуется взрывоопасный водород.
- Не подпускайте детей к батарее.
- Перед работой с электрооборудованием остановите двигатель, выньте ключ из замка зажигания и отсоедините отрицательный провод аккумуляторной батареи. В случае замены ламп достаточно отключить только цепь освещения.
- Перед снятием аккумуляторной батареи выключите противоугонную сигнализацию, иначе она может сработать.
- При снятии батареи сначала отсоединяйте отрицательный провод, а затем положительный.
- Перед повторным подключением батареи все электрооборудование должно быть отключено. Подключайте сначала положительный провод, затем отрицательный. Неправильное подключение проводов недопустимо, в противном случае существует опасность возгорания.
- Не отсоединяйте аккумуляторную батарею, если ключ находится в замке зажигания или работающем двигателе; это может привести к выходу электрооборудования из строя. Чтобы защитить корпус батареи от ультрафиолетового излучения, не подвергайте ее воздействию прямых солнечных лучей.

## Заправка омывателей ветрового стекла

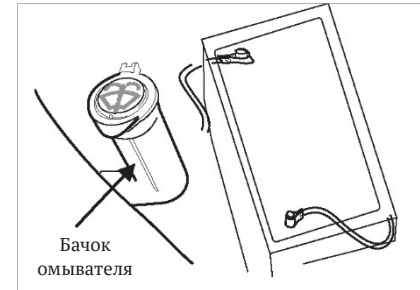

### Бачок омывателя

Расположение бачка омывателя указано на рисунке моторного отсека. Насос омывателя заднего стекла подает жидкость из отдельного бачка. Емкость бачка омывателя указана на корпусе бачка.

Для быстрой и эффективной очистки ветрового стекла рекомендуется применять специальную жидкость для омывателей, разбавленную водой. Эту жидкость можно использовать в течение многих лет.

## Осмотр и замена щеток стеклоочистителя

В случае появления шума от трения щеток о стекло причины могут быть следующими:

- После мойки автомобиля на автоматическом моечном оборудовании на лобовом стекле могут скопиться остатки воска. Для его удаления следует применять только специальное чистящее средство. Подробную информацию можно получить в сервисном центре.
- Применение жидкости для омывателей, растворяющей воск, может устранить указанный шум; жидкость для омывателей, растворяющая только жиры, в этом случае непригодна.

- В случае повреждения щетки стеклоочистителя может быть слышен такой же шум. В этом случае замените щетку.
- При неправильном угле установки рычага стеклоочистителя обратитесь в сервисный центр.

## Замена щетки стеклоочистителя

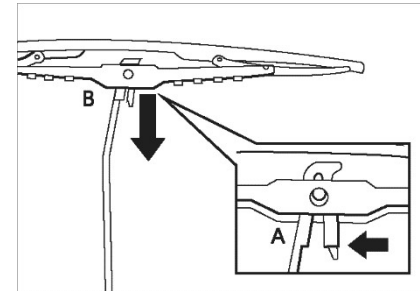

- Замену следует выполнять в следующем порядке.
- Поверните рычаг стеклоочистителя так, чтобы щетка была перпендикулярна рычагу.
- В зависимости от модели стеклоочистителя вытяните щетку стеклоочистителя в сторону или выполните показанные на рисунке операции.
- Сожмите фиксатор щетки в направлении А, указанном стрелкой.

- Сдвиньте щетку в направлении В и снимите ее с рычага в направлении, обратном направлению В.
- Установите новую щетку в порядке, обратном снятию.

## Осмотр и замена колес



### **Внимание!**

Для новых шин необходима обкатка, потому что в начале эксплуатации характеристики их сцепления с дорогой еще неоптимальны. В течение первых 500 км пробега шин необходимо ездить плавно и с невысокой скоростью; такая обкатка значительно продлевает срок службы шин.

## Указания по эксплуатации для шин с направленным рисунком протектора

Работа такого протектора зависит от направления движения (оно указано стрелкой на боковине шины), и шины должны быть установлены с учетом движения на передний ход именно в этом направлении. Это повышает устойчивость к аквапланированию, сцепление с дорогой, износостойкость и снижает уровень шума.

- Для новых шин высота протектора различна в зависимости от модели, конструкции шины и рисунка протектора.
- Регулярно проверяйте состояние шин (на предмет износа, проколов, порезов, разрывов и вздутия) и удаляйте посторонние предметы, застрявшие в протекторе. В случае утери колпачка вентиля его необходимо заменить новым.
- Для предотвращения повреждения шин и ступиц колес преодолевать препятствия следует медленно и осторожно.

- Повреждения шин и ступиц колес обычно не видны; на повреждения шин могут указывать необычная вибрация и увод автомобиля в сторону при движении. Если вы подозреваете, что шина повреждена, как можно скорее остановитесь и проверьте состояние шин. Если повреждений не заметно, осторожно и медленно двигайтесь в ближайший сервисный центр для проверки состояния автомобиля.
- Не допускайте контакта шин с маслом, консистентной смазкой и топливом.
- Перед снятием колес сделайте на них метки для последующей установки на то же место; направление вращения колес также должно остаться прежним.
- После снятия колес и шин храните их в прохладном и сухом месте вдали от прямых солнечных лучей.

## Срок службы шин

Срок службы шин зависит от следующих факторов.

### Давление в шинах

- Требуемое давление в шинах указано на боковине шины в соответствии с правилами ООН №54. Давление в шинах зимой должно быть на 0,2 бара выше, чем летом. Давление в шинах очень важно для безопасности движения, особенно при выполнении маневров. Поэтому проверяйте давление в шинах раз в месяц, а также перед поездками на большие расстояния. Не забудьте проверить давление в шине запасного колеса.
- Давление в шине запасного колеса должно соответствовать максимальному требуемому значению.
- Проверять давление нужно в холодных шинах. При повышении температуры в шинах не снижайте повысившееся давление; при остывании шин оно вернется в норму. В случае значительного изменения нагрузки на автомобиль следует соответствующим образом изменить и давление в шинах.

- Чрезмерно низкое или высокое давление сокращает срок службы шин и ухудшает ходовые качества автомобиля.

✿ Чрезмерно низкое давление в шинах увеличивает расход топлива и, соответственно, загрязнение окружающей среды. Давление следует проверять в холодных шинах; оно должно соответствовать данным таблички. В случае несоответствия указанным значениям скорректируйте давление. После регулировки осмотрите шины на предмет повреждений и утечки воздуха.

Размер шин	Давление, кПа	
	Передние	Задние
185/75R16C	450 ± 10	450 ± 10
185/75R16LT	450 ± 10	450 ± 10
195/75R16LT	450 ± 10	450 ± 10
215/75R16C	525 ± 10	525 ± 10
215/75R16LT	525 ± 10	525 ± 10

## Режим движения

Износ шин увеличивается при быстром прохождении поворотов, резких разгонах и торможениях.

## Динамическая балансировка колес

Колеса нового автомобиля динамически отбалансированы. Однако при эксплуатации балансировка колес нарушается, что на определенной скорости приводит к их вибрации, ощущаемой и на рулевом колесе.

Эта вибрация увеличивает износ рулевого управления, подвески и шин. Поэтому, если такая вибрация ощущается, необходимо еще раз динамически отбалансировать колеса. Кроме того, это необходимо после замены или ремонта колес/шин.

## Индикаторы предельного износа протектора шины

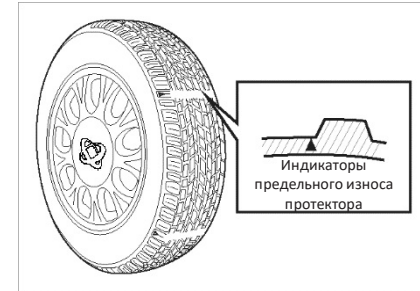

Эти индикаторы выполнены в виде расположенных сбоку на протекторе рельефных треугольников, вершины которых находятся на высоте протектора 1,6 мм. У разных шин имеется от 6 до 8 таких треугольников, расположенных равномерно по окружности шины.

Если протектор изношен до вершин треугольников, его высота равна 1,6 мм, и шину пора менять.

## ⚠ Предупреждение

- ▶ Если шины предельно износились, не откладывайте замену.
- ▶ Предельно изношенные шины имеют меньшее сцепление с дорогой, особенно при движении по мокрой дороге с высокой скоростью, и более склонны к аквапланированию.
- ▶ Применение предельно изношенных шин или шин с недостаточным давлением может привести к аварии, тяжелым травмам или смерти.

## Перестановка колес

После длительной эксплуатации шины изнашиваются неравномерно. Чтобы обеспечить равномерный износ шин и продлить срок их службы, выполняйте перестановку колес в соответствии со схемой, показанной на рисунке (через 8000–10 000 км пробега). Обратитесь в сервисный центр.

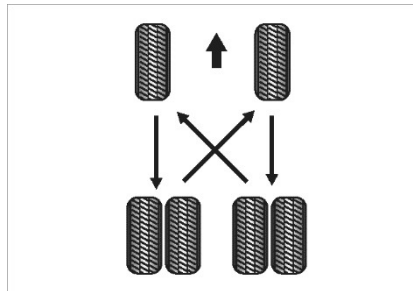

## Колесные болты

Момент затяжки колесных болтов составляет 184–224 Н·м.

Следите за чистотой колесных болтов, это гарантирует легкость их вращения. Не допускается смазывать резьбу колесных болтов.

## ⚠ Внимание!

Слабо затянутые колесные болты могут ослабнуть во время движения, что приведет к аварии. Однако слишком высокий момент затяжки может привести к повреждению колесных болтов и резьбы.

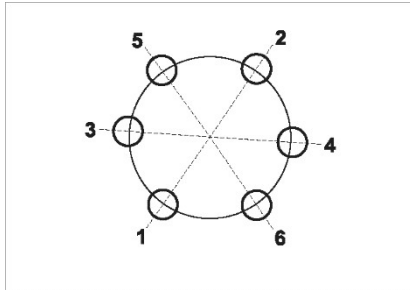

## Замена шин и ступиц колес

Поскольку шины и ступицы колес являются крайне важными элементами конструкции, должны применяться только шины и ступицы колес, разрешенные компанией Sollers.

Обозначения шин и ступиц можно узнать в авторизованных сервисных организациях компании Sollers.

- В целях безопасности следует заменять шины попарно (обе передних шины или обе шины одного заднего колеса), а не по одной.

- На всех колесах должны быть установлены шины одинаковой модели и размера; на разных осях могут быть установлены шины с разным рисунком протектора, но желательно, чтобы и он был одинаков.
- Запасное колесо с шиной другого размера или модели (например, зимней или широкопрофильной) можно использовать временно. В этом случае управляйте автомобилем особенно осторожно и как можно скорее замените запасное колесо на колесо с той же шиной, что и другие.
- Запрещается использовать шины, состояние которых точно не известно.
- Для правильного выбора шин следует разбираться в их обозначениях.

Они указываются на боковинах шин.

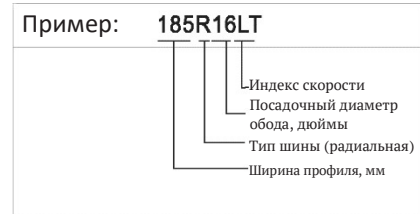

Дата изготовления указана на боковине шины (может быть только на внутренней боковине).

Строка DOT...2810... означает, что шина произведена на 28<sup>й</sup> неделе 2010 года.

## **Внимание!**

Шины, хранившиеся более 6 лет, можно использовать только в экстренных случаях; при вождении следует быть особенно внимательным.

Шины для автомобилей компании Sollers должны иметь сертификат качества. В отношении применения колес и шин от других автомобилей обратите внимание на следующее:

## **Внимание!**

- ▶ В силу особенностей конструкции для автомобилей компании Sollers не подходят колеса от других автомобилей. Колеса автомобилей одной и той же модели в некоторых случаях невзаимозаменяемы.
- ▶ При использовании шин или колес, отличных от рекомендуемых компанией Sollers, безопасность движения не гарантируется.
- ▶ Конструкция колесных болтов соответствует конструкции колес; в случае применения других колес необходимо использовать колесные болты соответствующей длины и гайки с соответствующей формой сферической части, так как эти детали определяют крепление колеса и тормозных дисков или барабанов.



## **7 Технические данные**

Характеристики автомобиля .....	144
Характеристики масла .....	145
Характеристики двигателей .....	146
Характеристики масла .....	148
Топливо .....	148
Шины .....	148
Параметры установки колес .....	148
Параметры электрооборудования .....	148
Хладагент .....	148
Параметры рессор задней подвески .....	149
Требования к динамической балансировке колес .....	149
Параметры тормозной системы .....	149
Расположение идентификационных табличек .....	150

## Характеристики автомобиля

Характеристика		Автомобили с длинной колесной базой	Автомобили с короткой колесной базой
Число мест		3–17	5–12
Длина, мм		5650, 5995	4900, 5050
Ширина, мм		2098	2080
Высота, мм		2405, 2645	2370
Колесная база, мм		3570	2960
Колея колес, мм	Передние	1760	1752
	Задние	1800, 1645	1760
Максимальная скорость, км/ч		120	135
Преодолеваемый подъем, °		30	35

## Характеристики масла

Вид		Класс вязкости и качества	Объем
Моторное масло	Для дизельных двигателей, соответствующим нормам токсичности отработавших газов Евро-5	<b>ДВС 2.7л</b> SAE 5W30 CI-4/SL и выше SAE 5W40 CI-4/SL и выше	6,8 л
		<b>ДВС 1.9л</b> SAE 5W40 СК-4 и выше	6,0 л

## Характеристики двигателей

Характеристика	Дизельные двигатели		
	HFC4DB1-2D	ISF2.8S3148T ISF2.8S4148T ISF2.8S5148T	HFC4DE1-1B HFC4DE1-1D
Диаметр цилиндра и ход поршня, мм	83×90	94×100	93,5×100
Макс. мощность, кВт	102	110	110
Макс. частота вращения коленчатого вала, об/мин	4000	2900	3600
Макс. крутящий момент, Н·м/об/мин	310/(2000–2800)	360/(1500–2900)	355/(1800–2600)
Рабочий объем, см <sup>3</sup>	1947	2800	2746
Степень сжатия	16,5	16,9	16,5
Частота вращения коленчатого вала на холостом ходу, об/мин	750 ± 30	800	750 ± 30
Минимальный удельный расход топлива, г/кВт·ч	\	\	205
Номинальный удельный расход топлива, г/кВт·ч	\	\	330
Масса, кг	220	214	Не более 280
Экологический класс	Евро-5	Евро-5	Евро-5

## Характеристики технических жидкостей

Вид	Стандарты моторного и смазочного масел	Объем
Масло гидроусилителя рулевого управления	ATF-III	0,8 л
Антифриз	-45°C, -50°C	11,5 л (может потребоваться доливка)
Жидкость гидропривода сцепления и тормозов	DOT 4	0,8-1,0 л
Смазка для подшипников передних колес	SKFLGMT 2	55 г на ось
Масло для заднего моста	При температуре от -40 °C до 35°C использовать масло SAE 75W/90, API GL-5;	2,4 л
Смазка для подшипников задних колес	7019-1 (литиевая смазка для высоких нагрузок)	Согласно требованиям
Масло для коробки передач	75W-90, GL-4	2,4 л (для 6-ступенчатой механической коробки передач)
Раствор мочевины	Согласно стандарту ISO 22241	18 л

## Топливо

Характеристика	Дизельный автомобиль	
Заправочный объем топливного бака	80 л	
Характеристики топлива (легкое дизельное топливо)	Выше 4 °С	0°С
	Выше -5 °С	-10°С
	Выше -14 °С	-20°С
	Выше -29 °С	-35°С

## Шины

Стандартные шины	Шина запасного колеса
215/75R16LT	215/75R16LT
225/70R15LT	225/70R15LT
На передних колесах: 215/75R16LT	195/75R16LT
На задних колесах: 195/75R16LT	
185/75R16LT	185/75R16LT
185R15LT	185R15LT

## Параметры установки колес

Параметр	Значение	Допустимая разница между левым и правым колесами
Схождение	0 ± 2 мм	
Угол развала	0,15° ± 1°	1,25°
Угол продольного наклона оси поворота колеса	1,5° ± 1°	1°
Угол поперечного наклона оси поворота колеса	12,75° ± 1°	1,25°

## Максимальный угол поворота передних колес

Внутреннее колесо	41° ± 3°	Наружное колесо	36° ± 3°
-------------------	----------	-----------------	----------

## Параметры электрооборудования

Номинальное напряжение бортовой сети	12 В	Емкость аккумуляторной батареи	85 А·ч/70 А·ч
Номинальный ток генератора	110 А/150 А/120 А	Мощность стартера	2,8 кВт/2,0 кВт /2,5 кВт/2,7 кВт

## Хладагент

Параметр	Стандарт	Заправочное количество
Хладагент для кондиционера	R134a	1550 г (климатическая установка для передних сидений и салона) 800 г (климатическая установка для передних сидений)

## Параметры рессор задней подвески

Тип автомобиля	Количество листов основной рессоры	Количество листов подрессорника	Высота ненагруженной рессоры, мм	Высота рессоры при полной нагрузке автомобиля, мм
Автомобили с короткой колесной базой	2	1	57	12
Автомобили с длинной колесной базой и коротким ходом подвески	2	2	54	17
Автомобили с длинной колесной базой	2	2	54	17

## Требования к динамической балансировке колес

1. Предельная масса балансировочных грузиков с одной стороны диска колеса — не более 60 г.
2. Разброс массы балансировочных грузиков с одной стороны диска колеса при повторной балансировке — не более 10 г.
3. Число балансировочных грузиков с одной стороны диска колеса — не более 1 шт.

## Система выпуска отработавших газов

Характеристика	Дизельные двигатели
Заправочный объем бака для раствора мочевины	18 л
Стандарт на раствор мочевины	ISO 22241

## Параметры тормозной системы

Свободный ход педали тормоза	Допустимая толщина фрикционных накладок тормозных колодок
3–10 мм	2–12 мм

## Расположение идентификационных табличек

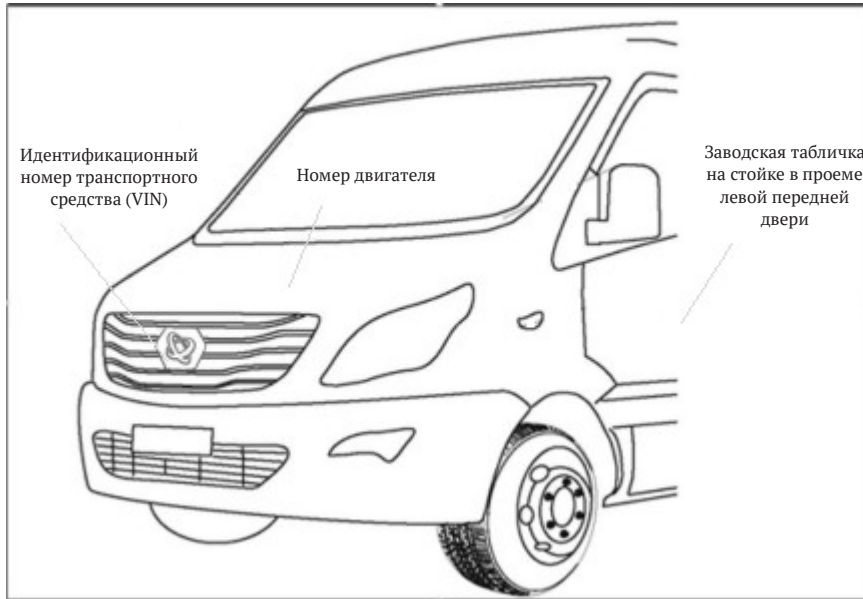

На автомобиле имеется несколько идентификационных табличек.

1. VIN выбит на силовом элементе кузова в зоне переднего правого колеса.
2. Модель и номер двигателя указаны на этикетке, нанесенной на крышку головки цилиндров двигателя.
3. Заводская табличка находится на стойке в проеме левой передней двери; на ней указаны VIN, полная масса автомобиля и другие данные.



Для записей

---

---

---

---

---

---

---

---

---

---

---

---

---

---

---

---

---



Компания Sollers оставляет за собой право вносить изменения в руководство по эксплуатации автомобилей Atlant. Об изменениях руководства не сообщается. Спасибо за понимание.

**Компания Sollers**

Дата публикации: 11.2023